

Dell™ Streak 7

取り扱い説明書



メモ、注意、警告



メモ：「メモ」は、製品を使いやすくするための重要な情報を説明しています。



注意：「注意」は、手順に従わないと、ハードウェアの損傷やデータの損失につながる可能性があることを示しています。



警告：「警告」は、物的損害、怪我、または死亡の原因となる可能性があることを示しています。

この文書の情報は、事前の通知なく変更されることがあります。

© 2011 Dell Inc. すべての著作権は Dell Inc. にあります。

Dell Inc. の書面による許可のない複製は、いかなる形態においても厳重に禁じられています。

本書に使用されている商標：Dell™ および DELL ロゴは Dell Inc. の商標です。

Adobe Acrobat は Adobe Systems Incorporated の商標で、特定の管轄区域で登録されている場合があります。Microsoft®、Windows®、Windows Vista® は米国および/またはその他の国々における Microsoft Corporation の商標または登録商標です。

この文書では、上記記載以外の商標および会社名が使用されている場合があります。これらの商標や会社名は、一切 Dell Inc. に所属するものではありません。

目次

1	Dell Streak 7 タブレット端末の機能	6
2	Dell Streak 7 タブレットの設定	11
	タブレットの使用準備	11
	デバイスの電源を入れる	13
	デバイスの電源を切る	13
	画面をオフにする	13
3	Dell Streak 7 タブレットについて	14
	タッチスクリーン	14
	画面の向き	17
	アプリ、ウィジェット、 およびショートカット	17
	ホーム画面	18
	ナビゲーションボタン	20
	通知とステータス	21
	ホーム画面をカスタマイズする	25
	Dell Stage: ウィジェット	30
	アプリのナビゲーション	37

4	Dell Streak 7 タブレットの使い方	40
	連絡先の管理	40
	メッセージング (3G モデルのみ)	44
	ポップアップメニュー	50
	Swype キーボード	51
	Dell キーボード	55
	Google 検索	58
	デバイス設定の管理	59
5	インターネット	62
	インターネットへの接続	62
	インターネットの閲覧	67
	電子メール	78
	ウェブアプリ	81
	Google データの同期	107
6	Dell Streak 7 タブレットの カスタマイズ	108
	電源管理の設定	108
	ディスプレイ設定	109
	サウンドと着信音の設定	110
	日付、時間、タイムゾーン	111
	言語設定	112

7	Dell Streak 7 タブレットの保護	113
	画面でデバイスデータを 保護ロック解除パターン	113
	PIN によるデバイスデータの保護	115
	パスワードによるデバイスデータの保護	116
	SIM ロックによる SIM カードの 保護パスワード (3G モデルのみ)	117
8	アプリ	119
	カメラ	119
	Bluetooth®	121
	ギャラリー	124
	音楽	127
	予定表	129
	時計	133
	電卓	135
	音声レコーダー	136
9	Dell Mobile Sync を使用して、 コンピューターと接続し、同期する	137
10	トラブルシューティング	139
	セーフモードでデバイスを起動する	141
	緊急時復旧	142

Dell Streak 7 タブレット端末の機能

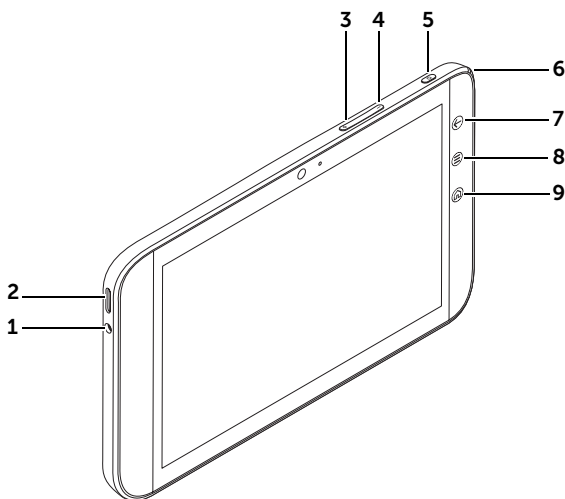

本項では、デバイスの機能について説明します。

メモ：このユーザーマニュアルに記載された機能やアプリはお使いのデバイスではご利用いただけない場合があります。また、購入されたモデルによって内容が異なる可能性があります。



ボタン/ポート/パーツ	機能
1 ヘッドフォンコネクター	イヤホンを差し込みます。
2 スピーカー	ビデオのオーディオ出力および音楽の再生を提供します。
3 ボリュームアップボタン	<ul style="list-style-type: none">• 1 回押すたびにボリュームが 1 レベルずつ上がります。• 押したままにするとボリュームが連続して上がります。

ボタン / ポート / パーツ	機能
4 ボリュームダウンボタン	<ul style="list-style-type: none"> • 1 回押すたびにボリュームが 1 レベルずつ下がります。 • 押したままにするとボリュームが連続して下がります。
5 電源およびスリープ/ウェイクボタン 	<ul style="list-style-type: none"> • 長押しすると、デバイスがオンになります。 • 押すと画面のオン、オフが切り替わります。 • デバイスがオンの場合、長押しすると電源が切れます。Power off（電源オフ）メニューが表示されたら、OK をタッチします。
6 バッテリーステータスライト	<p>バッテリー（電池パック）の充電状態と保留中の通知を示します。様々なランプにより以下を示します。</p> <ul style="list-style-type: none"> • 緑の点灯 — バッテリーは、電源に接続され、完全に充電されています。 • 黄色の点灯 — バッテリーは充電中です。 • 赤の点灯 — バッテリーの残量が少なく、充電中です。 • 赤の点滅 — バッテリーの残量が少なくなっています。 • 緑の点滅 — 保留中の通知があることを示します。

ボタン / ポート / パーツ	機能
7 戻るボタン 	一度タッチして、前の画面に戻る、ダイアログやメニューまたはポップアップメッセージを消す、あるいはキーボードを隠します。
8 ミュートボタン 	タッチして、現在のアプリで利用可能なツール、あるいは現在の画面で実行できるアクションを表示するオプションメニューを開いたり閉じたりします。
9 ホームボタン 	<ul style="list-style-type: none"> 他のホーム画面の表示中、このボタンにタッチすると、メインのホーム画面に戻ることができます。 アプリやウィジェットの作業など、デバイスの機能を実行中、このボタンにタッチすれば最後に訪問したホーム画面に戻ることができます。または、このボタンにタッチすれば、メインのホーム画面に戻ります。

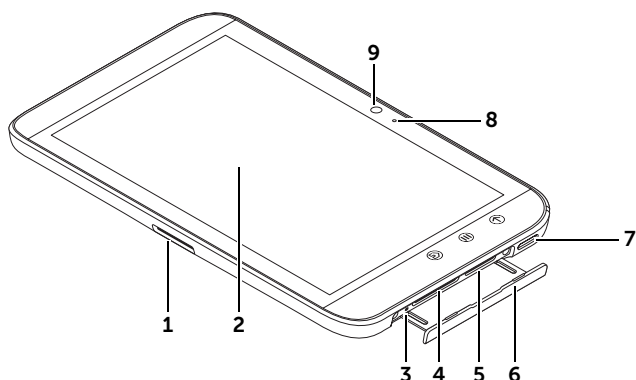

1 30 ピンポート	<ul style="list-style-type: none"> • デバイスとコンピューター間のファイル転送の際、付属の USB ケーブルに接続します。 • 付属の USB ケーブルと USB コンセントチャージャーアダプターに接続してデバイスを充電します。
2 タッチスクリーン	画面にタッチして、ボタン、メニュー項目、キーボードなどのオンスクリーンコントロールを使用します。
3 強制電源オフボタン	このボタンを押して、デバイスの電源を強制的にオフにします。
4 SD カードスロット	SD カードを所定の位置に固定します。
5 SIM カードスロット (3G モデルのみ)	SIM カードを所定の位置に固定します。
6 スロットドア	SIM カードスロットおよび SD カードスロットにアクセスできます。
7 スピーカー	ビデオのオーディオ出力および音楽の再生を提供します。
8 マイク	Skype などサポートされている Web アプリでビデオ通話を行う際に使用します。
9 前面カメラ	<ul style="list-style-type: none"> • セルフポートレート (自分撮り) など、正面の写真撮影に使用します。 • Skype などサポートされている Web アプリでビデオ通話を行う際に使用します。

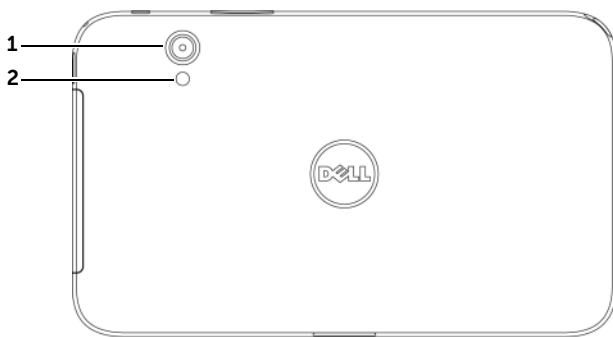

1 カメラレンズ	写真およびビデオを撮影します。
2 カメラフラッシュ	暗い場所で写真やビデオを撮影する場合に使用します。

Dell Streak 7 タブレットの設定

タブレットの使用準備

3G モデルで SIM カードを挿入 (オプション)

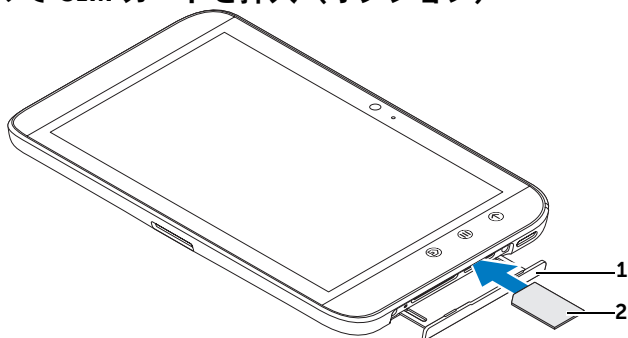

- 1 スロットドアを引き出します。
- 2 金属の接点が下向きになるように SIM カードを持ち、スロットドアのラベルにある SIM カードの図に従って、SIM カードを SIM カードスロットに挿入します。

SD カードの挿入

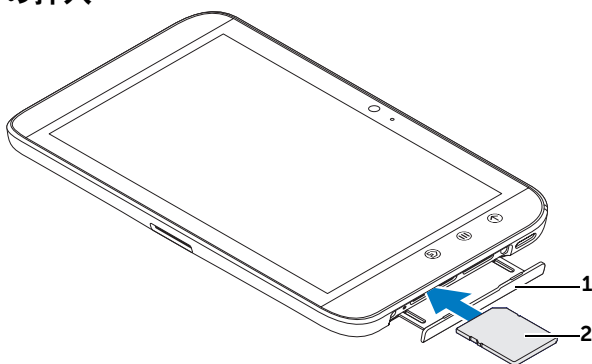

- 1 スロットドアを引き出します。

-
- 2 金属の接点が下向きになるように SD カードを持ち、スロットドアのラベルにある SD カードの図に従って、SD カードを SD カードスロットに挿入します。
-

電池パックの充電

△ **注意：** 気温が 0 °C ~ 45 °C の環境でタブレットを充電すると、製品を損傷する恐れがあります。

🔌 **メモ：** デバイスをコンピューターに接続しても電池パックは充電されません。

🔌 **メモ：** 開梱時当初、電池パックは完全に充電されていません。

- 1 付属の USB ケーブルの 30 ピンコネクタをデバイスの 30 ピンポートに接続します。

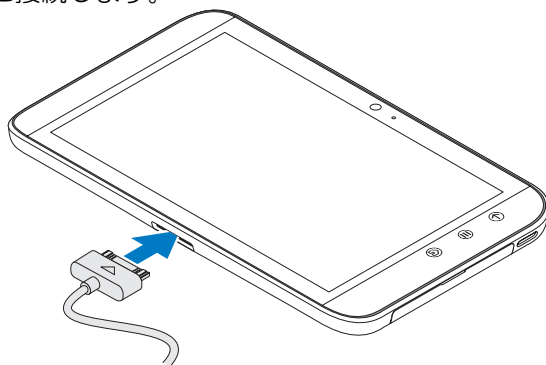

- 2 ケーブルの USB コネクタを付属の USB コンセントチャージャーアダプターに接続します。



- 3 USB コンセントチャージャーアダプターを電源コンセントに差し込み、電池パックが完全に充電されるまでデバイスを充電します。

🔌 **メモ：** デバイスをコンセントに接続して電池パックを充電する場合は、約 4 時間でフル充電されます。

🔌 **メモ：** ケーブルはこのデバイス専用です：30 ピンから USB、長さは 3 メートル以下です。

デバイスの電源を入れる

 **メモ**：本デバイスは、環境温度 -10 ~ 55° C でご使用ください。

- 1 電源およびスリープ/ウェイクボタン  を長押しして、デバイスをオンにします。
- 2 ロック画面が表示されたら、ロックアイコン  を長押しします。円が変わったら、小円をその周りを囲む囲む大円の端までドラッグして画面のロックを解除します。
- 3 お使いの SIM カードが暗証番号 (PIN) でロックされている場合、画面上のキーボードで対応する番号をタッチして PIN を入力します。OK ボタンをタッチして、入力を確定します。



ホーム画面が表示されたら、デバイスの使用が可能です。

デバイスの電源を切る

- 1 電源およびスリープ/ウェイクボタン  を長押しします。
- 2 **Power off** (電源オフ) メニューが表示されたら、OK をタッチします。

画面をオフにする

デバイスおよび画面の両方がオンになっている場合、電源およびスリープ/ウェイクボタン  を一回押して画面をオフにします。

 **メモ**：デバイスがオンでも画面がオフになっている場合、電源およびスリープ/ウェイクボタン  を一回押して画面をオンにします。画面のロック解除に関する情報は、39 ページの「画面ロック壁紙」を参照してください。

Dell Streak 7 タブレットについて

タッチスクリーン

お使いのデバイスにはマルチタッチ感応画面が装備されています。画面の表面に触れることにより、デバイスを操作することができます。

フィンガージェスチャ

可能な操作

タッチ

画面を指先で軽くタップします。



- オプション、エントリ、画像、およびアイコンを含む画面上のアイテムを選択。
- アプリを起動。
- 画面上のボタンを押す。
- オンスクリーンキーボードを使ってテキストを入力。

長押し

画面を指で長押しします。



- ホーム画面でアイテムを移動モードにする。
- 目次メニューを開く。

フィンガージェスチャ

可能な操作

ドラッグ

- 1 画面上で、指を使ってアイテムを長押しします。
 - 2 指を画面に置いたまま、希望の方向へ指先を動かします。
 - 3 指を画面から離して、アイテムを希望の場所にドロップします。
- 画面上で画像やアイコンなどのアイテムを移動。
 - ホーム画面、ウェブページ、リスト、エントリ、写真のサムネイル、連絡先などをスクロール。



フリックまたはスワイプ

- 指を画面で水平または垂直方向に動かします。
- ホーム画面、ウェブページ、リスト、エントリ、写真のサムネイル、連絡先などを素早くスクロール。



フィンガージェスチャ

可能な操作

ズームアウト

画面上で2本の指を閉じるように動かします。

画像やウェブページの表示を縮小します（ズームアウト）



ズームイン

画面上で2本の指を離すように動かします。

画像やウェブページの表示を拡大します（ズームイン）

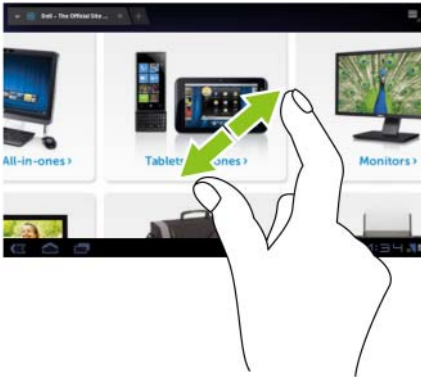



画面の向き

最適な表示のため、デバイスの持ち方に応じて画面の向きが自動的に縦向きまたは横向きに変わります。

デフォルトの回転動作を変更するには、Home（ホーム）ボタン →

Apps（アプリ）ボタン → Settings（設定） → Screen（画面） →

Auto-rotate screen（画面の自動回転）をタッチして、回転の設定を開きます。

- **Auto-rotate screen**（画面の自動回転）を有効にするには、設定オプションをタッチしてチェックボックス  を選択します。一度有効に設定すると、デバイスの回転に合わせて画面が自動的に回転します。
- **Auto-rotate screen**（画面の自動回転）を無効にするには、設定オプションをタッチしてチェックボックス  の選択を解除します。無効に設定すると、画面は横向きに固定され、デバイスを回転させても向きは変わりません。

 **メモ**：Android Market からダウンロードしたアプリは、縦向きまたは横向きフォーマットへの自動画面回転をサポートしていない場合があります。

アプリ、ウィジェット、およびショートカット

Application（アプリ）— 特定のタスクを実行することが可能になるソフトウェアです。お使いのデバイスには様々なアプリが事前にインストールされており、追加のアプリを Android Market からダウンロードすることもできます。

Widget（ウィジェット）— ホーム画面にある小さなアプリで、情報に素早く簡単にアクセスできます。たとえば、Facebook ウィジェットでは、ウォールの投稿記事を読んだり、ステータスをアップデートすることができます。

Shortcut（ショートカット）— ホーム画面に作成するリンクで、アプリやサービスなどに素早くアクセスできます。



ホーム画面





デバイスの電源を入れ、ロックを解除すると、または Home（ホーム）ボタン  をタッチすると、ホーム画面が表示されます。ホーム画面からデバイスのすべての機能にアクセスできます。



ホーム画面は 5 つのパネルで構成されています。メインのホーム画面で左右にフリック、または画面の端をタッチすると、他のホーム画面パネルを表示できます。ショートカットやウィジェットを追加したり、お気に入りのピクチャをデスクトップ背景に表示したりすることで、ホーム画面をカスタマイズすることもできます。詳細については、25 ページの「ホーム画面をカスタマイズする」を参照してください。



デバイスに慣れていただけるよう、以下にホーム画面の例を示します。実際のホーム画面は以下の図と異なる可能性があります。



- | | | |
|---|--|--|
| 1 | Google 検索  | 入力してデバイスとウェブを検索します。 |
| 2 | 音声検索  | 音声でデバイスとウェブを検索します。 |
| 3 | アプリ  | Apps（アプリ）画面を開き、デバイスにインストール済みのアプリをすべて表示します。 |

4	カスタマイズ 	<ul style="list-style-type: none"> • ウィジェットやアプリショートカットなどの項目をホーム画面に追加します。 • ホーム画面の壁紙を変更します。
5	ウェブ Stage ウィジェット	<p>Dell Stage: ウィジェットの一つです。ウェブ Stage ウィジェットからブックマークをつけた、あるいは訪問回数の多いウェブサイトにはアクセスできます。Dell Stage ウィジェットの使用については、30 ページの「Dell Stage½ ウィジェット」を参照してください。</p>
6	システムバー	<p>ホーム画面の下部にあるシステムバーには、ナビゲーションボタン、通知アイコン、時計、ステータスアイコンがあります。</p>
7	ステータスアイコン	<p>デバイスのステータスを示します。時計 / ステータスアイコンエリアをタッチして、ステータス詳細パネルを表示します。</p>
8	時計	<p>現在の時刻を表示します。</p>
9	通知アイコン	<p>システムまたはアプリからの通知を知らせるアイコンを表示します。通知アイコンをタッチすると、詳細が表示されます。</p>
10	最近のアプリ 	<p>最近アクセスしたアプリのサムネイル画像のリストが開きます。アプリをタッチして、開きます。</p>
11	ホーム 	<ul style="list-style-type: none"> • 他のホーム画面の表示中、このボタンにタッチすると、メインのホーム画面に戻ることができます。 • アプリやウィジェットの作業など、デバイスの機能を実行中、このボタンにタッチすれば最後に訪問したホーム画面に戻ることができます。または、このボタンにタッチすれば、メインのホーム画面に戻ります。
12	戻る 	<p>前の画面またはオプションに戻ります。</p>
13	ショートカット	<p>ホーム画面にショートカットを追加して、アプリ、ウェブのブックマーク、音楽のプレイリストなどを素早く開くことができます。</p>
14	ウィジェット	<p>ウィジェットはホーム画面に配置される小さなアプリで、さまざまな情報に素早くアクセスできます。</p>

 **メモ**：デバイスの Home（ホーム）ボタン  と画面上の Home（ホーム）ボタン  の機能は同じです。

 **メモ**：デバイスの Back（戻る）ボタン  と画面上の Back（戻る）ボタン  の機能は同じです。

ホーム画面全体をナビゲートする

希望のホーム画面が表示されるまでデスクトップを水平にフリックまたはドラッグします。







ナビゲーションボタン

ナビゲーションボタンはシステムバーの左側にあります。



1 戻る

- 前の画面またはオプションに戻ります。
- オンスクリーンキーボードが開いている場合は、ボタンが  に変わります。タッチすると、キーボードが閉じます。

2 ホーム		<ul style="list-style-type: none"> 他のホーム画面の表示中、このボタンにタッチすると、メインのホーム画面に戻ることができます。 アプリやウィジェットの作業など、デバイスの機能を実行中、このボタンにタッチすれば最後に訪問したホーム画面に戻ることができます。または、このボタンにタッチすれば、メインのホーム画面に戻ります。
3 最近のアプリ		最近アクセスしたアプリのサムネイル画像のリストが開きます。アプリをタッチして、開きます。
4 メニュー		このボタンは一部のアプリのみで使用できます。タッチすると、アプリのオプションメニューが開きます。

通知とステータス

システムバーの右側には、通知アイコン、現在の時刻、ステータスアイコンが表示されます。



1 通知エリア	通知エリアは、新着メールやメッセージなどを知らせる通知アイコンを表示します。
2 ステータスエリア	電池パックの電力、充電進捗状況、ネットワーク接続など、デバイスの現在の状態を示すステータスアイコンを表示します。
3 時刻エリア	現在の時刻を表示します。

通知の管理

- 通知に関する詳細を表示するには、通知アイコンをタッチします。
- 通知を削除するには、 にタッチします。
- 現在の通知をすべて表示するには、時刻エリアをタッチして通知リストを開きます。通知サマリーにタッチすると、各項目に回答することができます。



ステータスの詳細

- 現在の日付と時刻、ネットワーク接続、電池パックの状態に関する詳細を表示するには、システムバーの時刻エリアをタッチしてステータスの詳細を開きます。
- ステータスの詳細を閉じるには、画面の任意の場所をタッチします。



クイック設定

クイック設定では、デバイスの一般的な設定を手軽に表示、または変更することができます。

- 1 システムバーの時刻エリアにタッチし、Status Details（ステータス詳細）を開きます。
- 2 ステータス詳細の任意の場所をタッチします。次に、ステータス詳細の下にクイック設定が表示されます。



- 3 希望する設定を表示、または変更します。

クイック設定を閉じるには、画面の任意の場所をタッチします。

クイック設定には以下の項目が含まれます。

- **Airplane mode**（機内モード）：スイッチを **ON/OFF** にドラッグし、機内モードを有効 / 無効にします。詳細については、67 ページの「機内モードを使用してすべての接続を無効にする」を参照してください。
- **Wi-Fi**： **Wi-Fi settings**（Wi-Fi 設定）をタッチして開きます。詳細については、64 ページの「Wi-Fi」を参照してください。
- **Auto-rotate screen**（画面の自動回転）：スイッチを **ON/OFF** にドラッグし、画面の自動回転機能を有効 / 無効にします。詳細については、17 ページの「画面の向き」を参照してください。

- **Brightness** (輝度): スライダーをドラッグして、画面の輝度レベルを変更します。または、**AUTO** (自動) にタッチすると、周囲の光量に応じてデバイスが自動的に画面の輝度を設定します。
- **Notifications** (通知): スイッチを **ON/OFF** にドラッグして、システムまたはアプリの通知を有効/無効にします。無効にすると、 アイコンが表示されます。このアイコンにタッチすると、通知をオンに戻すことができます。
- **Settings** (設定): タッチして、設定を開きます。詳細については、108 ページの「Dell Streak 7 タブレットのカスタマイズ」を参照してください。

ステータスエリアでは、次のようなアイコンが表示される場合があります。



システムバーのステータスエリアは、デバイスの現在の状態を知らせるステータスアイコンを表示します。詳細については、以下の表を参照してください。

 電池パックステータス — 100% 充電	 インターネットが接続されていない
 充電量が残り少なく、充電が必要	 3G データネットワークが接続され、使用中 (3G モデルでのみ有効)
 充電量が非常に残り少なく、すぐに充電が必要	 Wi-Fi ネットワークに接続済み (波形は信号の強度を示す)
 電池パックの充電中	 Bluetooth が有効
 機内モードが有効	 SIM カードが挿入されていない (3G モデルのみ)
 GPS 衛星の検索中	

-  **メモ**: 通知エリアは、詳細な情報を含む通知アイコンを表示します。通知アイコンにタッチして、情報または指示を読みます。

ホーム画面をカスタマイズする

ホーム画面にアイテムを追加する

- 1 Home（ホーム）ボタン  をタッチします。
- 2 アイテムを追加したいホーム画面にフリックします。
- 3 以下のような画面が表示されるまで、ホーム画面の空白のエリアを長押しするか、ホーム画面の右上にある Customize（カスタマイズ）ボタン  をタッチします。



- 4 ホーム画面に追加できるアイテムは 4 つのカテゴリに分類できます。追加したいアイテムのカテゴリを示すタブをタッチし、他にもアイテムがあれば、画面を左右にフリックして表示させます。
- 5 次のうちのいずれか 1 つを実行します。
 - 現在のホーム画面に追加したいアイテムをタッチします。
 - アイテムを長押しし、追加したいホーム画面までドラッグします。指を離す前に一時的に止めると、ホーム画面が拡大されますので、希望する位置までアイテムをドラッグして配置することができます。

ウィジェットをホーム画面に追加する

アクティブなホーム画面ウィンドウを表示、またはアナログクロック、ミュージックプレーヤー、Google 検索ウィジェット、または今後の予定を表示したカレンダー など、お気に入りのアプリやウェブベースのサービスをコントロールするためのウィジェットを追加します。

また、Dell Stage ウィジェットを追加して、連絡先、電子メール、ピックアップ、音楽、Facebook、Twitter の新着、訪問回数の多いウェブサイト、最近使用したアプリにダイレクトにアクセスすることもできます。Dell Stage ウィジェットの使用に関する詳細は、30 ページの「Dell Stage ½ ウィジェット」を参照してください。

- 1 ホーム画面の空白のエリアを長押しするか、ホーム画面右上にある Customize (カスタマイズ) ボタン  をタッチします。
- 2 **Widgets** (ウィジェット) タブをタッチします。
- 3 画面を左右にフリックして、希望するウィジェットを見つけます。
- 4 希望するウィジェットを長押しして、ホーム画面までドラッグします。

ホーム画面にアプリのショートカットを追加する

Apps (アプリ) 画面を開かずに、アイコンをタッチするだけでアプリを素早く開けるように、ホーム画面にアプリのショートカットを作成することができます。

- 1 ホーム画面の空白のエリアを長押しするか、ホーム画面右上にある Customize (カスタマイズ) ボタン  をタッチします。
- 2 **Apps** (アプリ) タブをタッチします。
- 3 画面を左右にフリックして、希望するアプリを見つけます。
- 4 希望するアプリを長押しして、ホーム画面までドラッグすると、ショートカットが作成されます。

壁紙を変更する

ホーム画面の壁紙を変更するには、次の手順に従ってください。

- 1 ホーム画面の空白のエリアを長押しするか、ホーム画面右上にある Customize（カスタマイズ）ボタン  をタッチします。
- 2 **Wallpapers**（壁紙）タブをタッチします。
- 3 以下のカテゴリから好きな壁紙を選択し、任意の壁紙にタッチしてホーム画面の壁紙として設定します。
 - **Gallery**（ギャラリー）：デバイスまたはウェブ上の写真アルバムを開きます。アルバムからピクチャを選択します。ピクチャの一部を壁紙としてカットするには、クロップフレームを移動させて角度をドラッグし、希望の箇所を選択します。**OK** をタッチして、壁紙を設定します。
 - **Live wallpapers**（ライブ壁紙）：アニメ化されたインタラクティブな壁紙を選択し、**Set wallpaper**（壁紙の設定）をタッチします。
 - **Wallpapers**（壁紙）ピクチャのサムネイルにタッチして壁紙として設定します。

ホーム画面にさらにショートカットを追加する

ホーム画面から直接アクセスしたいアイテムのショートカットを追加します。



- 1 ホーム画面の空白のエリアを長押しするか、ホーム画面右上にある Customize（カスタマイズ）ボタン  をタッチします。
- 2 **More**（さらに追加）タブをタッチします。
- 3 希望するアイテムを長押しし、ホーム画面までドラッグしてショートカットを作成します。

以下のようにさまざまなアイテムが使用可能です。

アイテム	手順 / 説明
ブックマーク	<ol style="list-style-type: none">1 ブックマーク をフリックして、希望のブックマークを探します。2 希望のブックマークをタッチして、現在のホーム画面にショートカットを作成します。

アイテム	手順 / 説明
連絡先	<ol style="list-style-type: none"> 1 Choose a contact shortcut (連絡先ショートカットを作成) 画面をフリックして、希望する連絡先を見つけます。 希望の連絡先のエントリーをタッチして、ホーム画面にショートカットを作成します。
道順とナビ	<p>Google マップを開くショートカットを作成して、目的地への道順を表示します。</p> <ol style="list-style-type: none"> テキストボックスに目的地を入力します。 自動車、公共交通機関、自転車、または徒歩アイコン (左から右) をタッチして、目的地に到着する方法を選択します。 ショートカットの名前を入力します。 ショートカットに使用したいショートカットアイコンをタッチします。 5 Save (保存) ボタンをタッチします。 <p>メモ: Google マップを使用した道順入手に関する詳細は、94 ページの「道順を取得する」を参照してください。</p>
Latitude :	<p>Google アカウントでサービスにサインインした友人や家族と現在地を共有するため、タッチして Google Latitude を開くことのできるショートカットを作成します。</p>
ミュージックプレイリスト	<p>Play all (すべて再生) または Recently added (最近追加した曲) のショートカットを作成し、それらをタッチしてすべての曲を再生したり、最近追加した曲を再生したりできます。</p>
設定を選択	<ol style="list-style-type: none"> 設定をスクロールして希望の設定を探します。 希望の設定をタッチして、ホーム画面にショートカットを作成します。このショートカットをタッチすることで設定にアクセスすることができます。

アプリ画面からアプリのショートカットを追加する

- 1 ホーム画面の右上にある **Apps** (アプリ) ボタン  にタッチして、アプリ画面を開きます。
 - 2 アプリ画面で希望するアプリを長押しして、ホーム画面までドラッグします。ホーム画面にアプリのアイコンが表示されます。
-  **メモ:** 指を離す前に一時的に止めると、ホーム画面が拡大されますので、希望する位置までアイテムをドラッグして配置することができます。

ホーム画面アイテムを移動する

- 1 移動させたいアイテムが拡移動可能になるまで長押しします。デバイスが振動し、アイテムの移動モードがアクティブになったことを示します。
-  **メモ:** アイテムの移動モードを無効にするには、アイテムから指を離します。
- 2 画面上のアイテムに指で触れたまま、画面の別の場所にアイテムをドラッグします。
 - 3 希望の場所でアイテムから指を離します。

ホーム画面アイテムを削除する

- 1 ウィジェットやショートカットなど、削除したいアイテムが移動可能になるまで長押しします。
- 2 アイテムをごみ箱アイコン  までドラッグします。
- 3 アイテムの色が赤に変わったら、画面から指を離します。

Dell Stage: ウィジェット

 **メモ:** このセクションで紹介する Dell Stage ウィジェットの可用性や機能性は、デバイスにインストール済みのソフトウェアのバージョンによって異なる可能性があります。機能性をフルに発揮するため、ソフトウェアのバージョンを最新にアップデートすることをおすすめします。

Dell Stage ウィジェットを使えば、ホーム画面から以下のアイテムにダイレクトにアクセスできます。

- Kindle ブックス (31 ページの「ブック Stage ウィジェットを使用する」を参照。)
- 写真とビデオ (32 ページの「フォト Stage ウィジェットを使用する」を参照。)
- ストリーミング配信のラジオステーション (33 ページの「ラジオ Stage ウィジェットを使用する」を参照。)
- Facebook と Twitter アプリ (34 ページの「ソーシャル Stage ウィジェットを使用する」を参照。)
- リアルタイムな天気情報 (36 ページの「ウェザー Stage ウィジェットを使用する」を参照。)
- ブックマークを付けた、または頻繁に表示するウェブサイト (35 ページの「ウェブ Stage ウィジェットを使用する」を参照。)

Stage ウィジェットを追加する

無料のホーム画面で自分の Stage ウィジェットを作成して、希望のアイテムにアクセスできます。

- 1 Stage ウィジェットを追加したい無料のホーム画面にナビゲートします。
- 2 ホーム画面の空白のエリアを長押しするか、ホーム画面右上にある Customize (カスタマイズ) ボタン  をタッチします。
- 3 **Widgets** (ウィジェット) タブをタッチします。
- 4 画面を左右にフリックして、希望する Stage ウィジェットを見つけます。
- 5 希望する Stage ウィジェットを長押しし、ホーム画面までドラッグします。

Stage ウィジェットを削除する

- 1 ホーム画面から削除したい Stage ウィジェットが移動可能になるまで長押しします。
- 2 Stage ウィジェットをごみ箱アイコン  までドラッグします。
- 3 Stage ウィジェットが赤に変わったら、画面から指を離します。

ブック Stage ウィジェットを使用する

ブック Stage ウィジェットから、以下のブックカテゴリーを表示できます。

- MY BOOKS & MAGAZINES（デバイスに保存済みの Kindle ブック）
- NEW RELEASES（新刊）
- TOP PAID BOOKS（トップ有料書籍）
- TOP FREE BOOKS（トップ無料書籍）
- BEST SELLING MAGAZINES（ベストセラー雑誌）





1  をタッチして、Kindle アプリを開きます。

2  をタッチすると、**BOOKS SETTINGS**（ブック設定）モードに入ります。

3 ブックタイトル列をドラッグまたはフリックして、任意のブックタイトルをタッチすると、ブラウザが開き、ブック詳細ページに Kindle ウェブサイトが表示されます。



ブックカテゴリを選択し、ブック Stage ウィジェットを表示するには、以下の手順を実行します。

- 1  をタッチすると、**BOOKS SETTINGS**（ブック設定）モードに入ります。
- 2  をタッチして、カテゴリを選択します。
- 3 設定が完了したら、 をタッチします。

フォト Stage ウィジェットを使用する

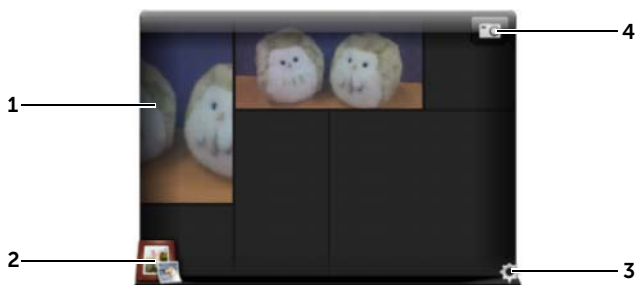
フォト Stage ウィジェットは、カメラアプリを使用してキャプチャしたり、デバイスの「DCIM」フォルダに保存された最新のフォトやビデオを表示します。Facebook アカウントにサインインすれば、Facebook フィードからのフォトが表示されるようになります。







- 1
 - フォトまたはビデオサムネイルをドラッグまたはフリックします。
 - デバイ스에保存されているフォトのサムネイルをタッチすると、ギャラリーまたは PhotoStage でフォトが開きます。
 - Facebook フィードからのフォトのサムネイルをタッチすると、Facebook が開き、最初にフォトが投稿された場所が表示されます。
 - デバイ스에保存されているビデオのサムネイルをタッチすると、ビデオの再生が開始されます。
- 2  をタッチして、ギャラリーアプリを開きます。
- 3  をタッチして、**PHOTOS SETTINGS**（フォト設定）モードに入ります。

-
- 4  をタッチして、カメラアプリを開き、新しいフォトやビデオをキャプチャします。
-

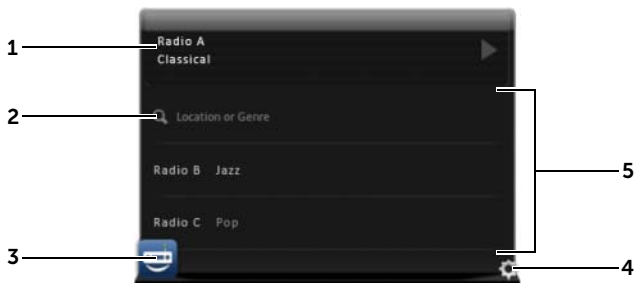
ラジオ Stage ウィジェットを使用する

ラジオ Stage ウィジェットは、ユーザープリセットまたは TuneIn Radio アプリから最近再生したストリーミングラジオ局を表示します。







-
- 1 現在再生中エリアには、現在再生中または前回再生されたラジオステーションが表示されます。
-
- 2  にタッチして、場所やジャンルなどのキーワードを入力して、ラジオ局を検索します。
-
- 3  にタッチして、TuneIn Radio アプリを開きます。
-
- 4  をタッチして、**RADIO SETTINGS** (ラジオ設定) モードに入ります。
- 5 ラジオステーションのリストをドラッグまたはフリックし、ステーションをタッチします。TuneIn Radio アプリを開き、選択したステーションにチューニングを合わせます。
-

ソーシャル Stage ウィジェットを使用する

ソーシャル Stage ウィジェットは、Twitter や Facebook アカウントから取得した友人の新着投稿情報を表示します。Twitter および Facebook ウィジェットを使用するには、Twitter または Facebook アカウントに電子メールアドレスとパスワードでサインインする必要があります。

 **メモ:** ソーシャル Stage ウィジェットから Facebook と Twitter アカウントの両方にアクセスできます。このためには、**SOCIAL SETTINGS** (ソーシャル設定) へ移動し、Twitter および Facebook チェックボックスの両方を選択して有効にする必要があります。



- 1  をタッチして、メッセージフィードを手動で更新します。
- 2  または  をタッチして、Twitter または Facebook アプリのいずれかを開きます。
- 3  をタッチして、**SOCIAL SETTINGS** (ソーシャル設定) モードに入ります。
- 4 フィードのリストをドラッグまたはフリックして、任意のフィードをタッチし、メッセージの詳細または作成者の詳細を読みます。
- 5  をタッチして新しいメッセージを作成し、Twitter または Facebook に投稿します。

ウェブ Stage ウィジェットを使用する

ウェブ Stage ウィジェットには、ブックマークしたウェブサイトまたは訪問回数の多いウェブサイトのサムネイルが表示されます。

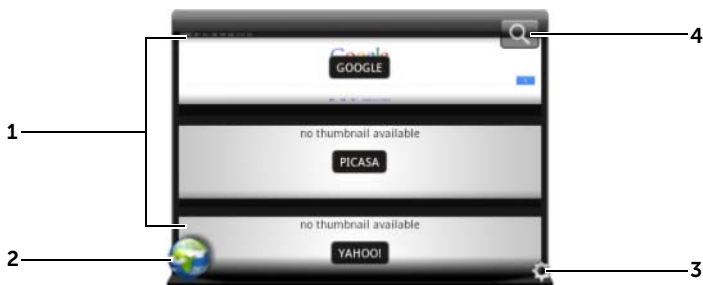

- 1 ウェブページのサムネイルをドラッグまたはフリックします。ウェブページのサムネイルをタッチすると、ブラウザアプリにウェブページが読み込まれます。
- 2  をタッチすると、ブラウザアプリが開きます。
- 3  をタッチして、**WEB SETTINGS** (ウェブ設定) モードに入ります。
- 4  をタッチして、Google 検索を使用し、希望するウェブページを検索します。

ブックマークしたサイトまたは訪問回数の多いサイトのいずれかを選択するには、以下の手順を実行します。

- 1  をタッチして、**WEB SETTINGS** (ウェブ設定) モードに入ります。
- 2 このウィジェットビューにすべてのブックマークを表示するには、**Bookmarks** (ブックマーク) をタッチします。訪問回数の多いサイトのみを表示するには、**Most Visited Sites** (訪問回数の最も多いサイト) をタッチします。

自動的にウェブページのサムネイルを更新するには、以下の手順を実行します。

- 1  をタッチして、**WEB SETTINGS** (ウェブ設定) モードに入ります。
- 2 **Update Thumbnails** (サムネイルの更新) をタッチします。

 **メモ**：ブラウザアプリの使い方については、67 ページの「インターネットの閲覧」を参照してください。

ウェザー Stage ウィジェットを使用する





ウェザー Stage ウィジェットは、リアルタイムな天気情報を表示するとともに、AccuWeather からの 5 日分の予報を示します。



- 1  をタッチして、天気情報を手動で更新します。
- 2
 - 日付を表示します。
 - タッチして、カレンダーアプリを開きます。
- 3  をタッチしてブラウザを開き、**AccuWeather.com** にアクセスしてさらに天気情報を表示します。
- 4  をタッチして、**WEATHER SETTINGS** (ウェザー設定) モードに入ります。
 - **My Agenda (マイアジェンダ)**：このオプションを有効にすると、カレンダーアプリのアジェンダがウィジェットビューに表示されません。
 - **5 Day Forecast (5 日分の予報)**：このオプションを有効にすると、5 日分の天気予報がウィジェットビューに表示されます。

-
- 5 設定に応じて、ワイヤレスネットワークまたは GPS 衛星から自動的に検出された現在地の 5 日分の天気予報を表示します。タッチして **AccuWeather.com** にアクセスし、詳しい天気予報を表示します。
 - 6 現在地の天気情報を表示します。タッチして **AccuWeather.com** にアクセスし、詳しい情報を表示します。
-

別の場所で天気情報を表示するには、以下の手順を実行します。

- 1  をタッチして、**WEATHER SETTINGS**（ウェザー設定）モードに入ります。
 - 2 **Current Location**（現在地）をタッチします。
 - 3 検索ボックスに都市名コードまたは郵便番号を入力し、 をタッチします。検索結果から希望する場所を選択します。
-  **メモ**：天気の表示で使用する温度の単位を変更するには、 または  をタッチします。



アプリのナビゲーション

デバイスで利用できるアプリは、これらの画面構成要素内で見つけることができます。

アプリ画面

アプリ画面は、どのホーム画面からもアクセスが可能で、Android Market からダウンロードしたアプリを含む、すべてのインストール済みアプリが含まれています。





アプリ画面を開く

- 1 Home（ホーム）ボタン  をタッチして、デスクトップにメインのホーム画面を表示します。
- 2 デスクトップホーム画面のいずれかで **Apps**（アプリ）ボタン  にタッチします。

アプリページをナビゲートする

アプリ画面を横方向にフリックし、実行するアプリをタッチします。

アプリ画面を閉じる

最後にアクセスしたホーム画面に戻るには、デバイスの Home（ホーム）ボタン  または画面上の Home（ホーム）ボタン  をタッチします。メインのホーム画面に戻るには、 または  をもう一度タッチします。

アプリショートカット



ホーム画面でアプリを素早く起動できるよう、頻繁に使用するアプリをホーム画面にショートカットとして追加することができます。詳細に関しては、25 ページの「ホーム画面をカスタマイズする」を参照してください。

アプリのショートカットを使用してアプリを開く

- 1 ホームボタン  をタッチします。
- 2 ホーム画面に希望のアプリショートカットが表示された場合、ショートカットをタッチしてアプリを実行します。

最近のアプリ

最近使用したアプリを開く

- 1 Recent Applications（最近のアプリ）ボタン  をタッチして、最近使用したアプリを表示します。
 - 2 最近使用したアプリのリストをスクロールして、希望するアプリのサムネイルをタッチしてアプリを起動します。
-  **メモ：**最近使用したアプリのリストを閉じるには、Close（閉じる） ボタンをタッチします。

画面ロック壁紙



非アクティブタイムアウト時間後、自動的にオフになるようディスプレイを設定したり、電源ボタン  を押して手動でディスプレイをオフにすることができます。

電源ボタン  を押してディスプレイをウェイクアップすると、画面ロック壁紙が表示され、誤って画面をタッチできないようにします。

画面ロック壁紙が表示されたら、ロック



アイコン  を長押しします。円に変わったら、小円を囲む大円の端までドラッグして画面のロックを解除します。



-  **メモ**：最後の操作から画面がオフになるまでの、画面をオンにしておく継続時間を設定するには、Home（ホーム）ボタン  → **Apps**（アプリ）ボタン  → **Settings**（設定）→ **Screen**（画面）→ **Timeout**（タイムアウト）の順にタッチします。

Dell Streak 7 タブレットの使い方

連絡先の管理

連絡先を表示・管理するには、Home（ホーム）ボタン  → **Apps**（アプリ）ボタン  → **Contacts**（連絡先）  の順にタッチします。

新しい連絡先を追加するには、次を実行します。

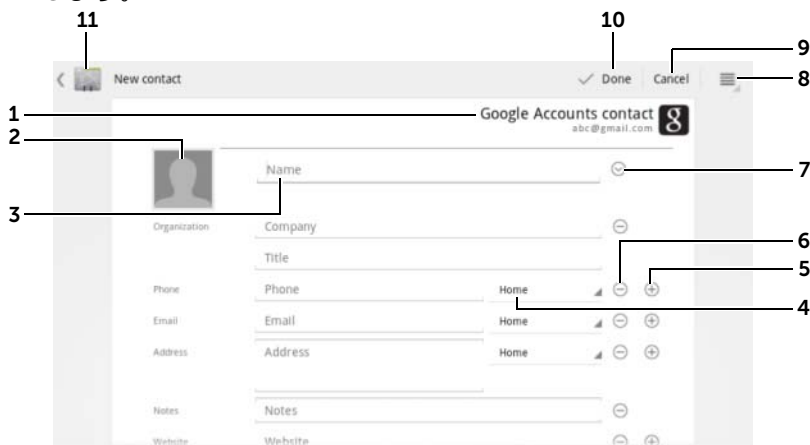

- 1  **New**（新規）をタッチします。
- 2 Gmail アカウントなど、この連絡先を追加したいアカウントを選択します。





- 1 このエリアは、新規連絡先が保存されるアカウントを表示します。
- 2
 - **Take photo（写真撮影）**：タッチして、連絡先のビジュアル発信者識別 ID に使用する写真を撮影します。
 - **Select photo from Gallery（ギャラリーから写真を選択）**：タッチして写真を撮影するか、**Gallery**（ギャラリー）アプリから写真を選択して連絡先のビジュアル発信者識別 ID に使用します。
- 3 オンスクリーンキーボードを使用して連絡先情報を入力します。画面をスクロールして入力するアイテムをさらに表示します。

- 4 タッチして、デフォルトの情報ラベルをリストから選んだ別のラベルに交換します。たとえば、**Home**（自宅）電話番号を **Mobile**（携帯）電話番号にラベルを変更することができます。
- 5 タッチして新しいアイテムを現在の情報カテゴリに追加します。たとえば、2 番目の電話番号を追加できます。
- 6 タッチして現在の情報カテゴリからアイテムを削除します。
- 7 タッチして連絡先に関する詳細情報を入力します。
- 8 タッチしてその他のオプションを表示します。
- 9 **Cancel**（キャンセル）をタッチして連絡先リストに戻ります。
- 10 **Done**（完了）をタッチして、新規連絡先を連絡先リストに保存します。
- 11 タッチすると、連絡先リストに戻ります。

連絡先を検索する

- 1 連絡先を探すには、次のいずれかを実行します。
 - 連絡先が見つかるまで連絡先リストをフリックします。または、画面左側のスクロールバー  をドラッグして連絡先リストをスクロールします。
 -  **Find contacts**（連絡先の検索）をタッチして、テキストボックスに連絡先のフルネームまたは最初の文字のみを入力します。一致する連絡先が画面に表示されます。
- 2 連絡先が見つかったら、その連絡先のエントリをタッチして詳細を表示します。



連絡先に 電子メールやメッセージを送信する

- 1 連絡先リストで、希望の連絡先を探します。
- 2 連絡先エントリをタッチして連絡先の詳細を表示し、 をタッチし、デバイスに設定済みの 電子メールアカウントを使って電子メールを送信するか、 をタッチしてメッセージを送信します。

連絡先を編集する

- 1 連絡先リストで、希望の連絡先を探します。
- 2 連絡先エントリーをタッチして連絡先の詳細を表示します。
- 3  にタッチして、連絡先の詳細情報を編集します。
- 4 **Done** (完了) にタッチして、変更を保存します。



連絡先を共有する

- 1 連絡先リストで、希望の連絡先を探します。
- 2 連絡先エントリーをタッチして連絡先の詳細を表示します。
- 3 デバイスの Menu (メニュー) ボタン  または画面上の Menu (メニュー) ボタン  → **Share contact** (連絡先の共有) をタッチします。
- 4 **Share contact via** (連絡先の共有方法) メニューで、電子メールや Bluetooth など友人と連絡先を共有する方法を選択します。



連絡先を結合する

お使いのデバイスはさまざまなアカウントを同期することができるので、これらのアカウントの連絡先とデバイスを同期させる場合、同一人物に対して複数の連絡先が設定されることになる可能性があります。



連絡先を結合することにより、すべての連絡先の番号や住所などを1つのエントリーにまとめることができます。

- 1 連絡先リストで、希望の連絡先を探します。
- 2 連絡先のエントリーをタッチして連絡先詳細情報を表示し、 をタッチします。
- 3 デバイスの Menu (メニュー) ボタン  または画面上の Menu (メニュー) ボタン  → **Join** (結合) をタッチします。
- 4 **連絡先の結合** リストで、リンクする連絡先をタッチし、**Done** (完了) をタッチします。

結合された連絡先情報は、元の連絡先情報とともに表示されます。

 **メモ**：結合された連絡先を分離する場合は、連絡先エントリー →  →  → **Separate**（分離） → **OK** をタッチします。



連絡先設定

Contacts（連絡先） で、デバイスの Menu（メニュー）ボタン  または画面上の Menu（メニュー）ボタン  をタッチします。

設定	連絡先の表示オプションを調整します。
アカウント メモ ：個別のデータを手動で同期化したい場合は Auto-sync （自動同期）をクリアし、お使いのアカウントからデータアイテムをタッチしてデータの同期化を開始します。 データの同期中、同期されているデータのオプションに同期アイコン  が表示されます。	デバイスに保存されている連絡先は、Dell Mobile Sync を使用してコンピューターと同期化できません。Gmail などのパーソナル 電子メールアカウントに保存されている連絡先は、インターネットを通じて同期化できます。 <ul style="list-style-type: none">同期化するデータの選択には、次を実行します。<ol style="list-style-type: none">Background data（バックグラウンドデータ）を選択してすべての同期化アクションを利用可能にします。Auto-sync（自動同期）を選択して、Twitter アカウントまたは電子メールアカウントで選択したデータを自動的にデバイスで同期化することができます。これらのアカウントには、Twitter 連絡先とデータ、またはカレンダー、連絡先、Gmail、Picasa Web Albums データが含まれています。電子メールアカウントから同期化するデータを選択するには、次を実行します。<ol style="list-style-type: none">電子メールアカウントをタッチして Data & synchronization（データ & 同期化）リストを開きます。Sync Calendar（カレンダーの同期化）、Sync Contacts（連絡先の同期化）、Sync Gmail（Gmail の同期化）、Sync Picasa Web Albums（Picasa Web Albums の同期化）など、デバイスで自動的に同期化させたいデータを選択します。

インポート/エクスポート SIM カード (3G モデルのみ)、または SD カードから連絡先をデバイスにインポートしたり、デバイスから SD カードに連絡先をエクスポートしたり、Bluetooth や Gmail などさまざまな方法で (表示された) 連絡先を共有することができます。

メッセージング (3G モデルのみ)





テキスト (SMS) またはマルチメディア (MMS) メッセージを作成、送信、および読むには、Home (ホーム) ボタン  → **Apps** (アプリ) ボタン  → **Messaging** (メッセージング)  をタッチします。メッセージング画面が、受信、送信、および下書きメッセージを表すメッセージスレッドのリストと共に開きます。

 **メモ**: メッセージスレッドについては、48 ページの「テキストおよびマルチメディアメッセージの受信」を参照してください。

テキストメッセージの作成と送信





- 1 メッセージング画面で、**New message** (新規メッセージ) スレッドをタッチします。作成画面が開きます。
- 2 **To** (宛先) フィールドに、モバイル電話番号または受信者の連絡先名を入力します。電話番号や連絡先名を入力すると、そのモバイル番号と一致する連絡先が、**To** (宛先) フィールドの下に表示されます。一致した連絡先をタッチし、連絡先のモバイル番号を入力するか、続けて希望の電話番号を入力します。
- 3 メッセージを複数の携帯電話ユーザーに送信したい場合は、手順 2 を繰り返してさらにモバイル番号を入力します。
- 4 Type to compose (入力して作成) テキストフィールドをタッチしてメッセージの作成を開始します。
- 5 **Send** (送信) ボタンをタッチしてテキストメッセージを送信します。
- 6 オンラインのインスタントメッセージと同じようなテキスト会話を開始するには、メッセージの作成を続けて、同じ受信者に送信します。送信者と受信者間の送受信メッセージはすべて、チャットログの形で表示されます。

マルチメディアメッセージを作成および送信する

- 1 **To** (宛先) フィールドに、受信者のモバイル番号、電子メールアドレス、または連絡先名を入力します。そのモバイル番号または電子メールアドレスと一致する連絡先が、**To** (宛先) フィールドの下に表示されます。一致した連絡先をタッチするか、希望の電話番号または電子メールアドレスの入力を続けます。
- 2 メッセージに件名を追加したい場合は、デバイスの **Menu** (メニュー) ボタン  または画面上の **Menu** (メニュー) ボタン  → **Add subject** (件名を追加) をタッチします。
- 3 **Type to compose** (入力して作成) テキストフィールドをタッチしてメッセージの作成を開始します。
- 4 メッセージを編集する際、デバイスの **Menu** (メニュー) ボタン  または画面上の **Menu** (メニュー) ボタン  → **Attach** (添付) をタッチして、メディア項目をメッセージに挿入します。詳細については、以下の表を参照してください。
- 5 マルチメディアメッセージの編集が完了したら、**Send MMS** (MMS を送信) ボタンをタッチしてメッセージを送信します。





次のアイテムをマルチメディアメッセージに添付することができます：

ピクチャ	Gallery (ギャラリー) アプリを開き、ピクチャファイルをタッチしてメッセージに添付します。
写真撮影	Camera (カメラ) アプリを開き、写真を撮影してメッセージに添付します。カメラアプリの詳細に関しては、119 ページの「カメラ」を参照してください。
ビデオ	Gallery (ギャラリー) アプリを開き、ビデオクリップをタッチしてメッセージに添付します。
ビデオ撮影	Camera (カメラ) アプリを開き、ビデオクリップをムービーモードでキャプチャし、メッセージに添付します。ムービー機能の使い方については、120 ページの「ムービーモードを開始する」を参照してください。



オーディオ	<p>Select music track（ミュージックトラックを選択）メニューを開きます。希望のオーディオファイルタッチし、OK をタッチしてファイルをメッセージに添付します。</p>
着信音	<p>Select audio（オーディオ選択）メニューを開きます。プリロードされている着信音をタッチし、OK をタッチしてメッセージに添付します。</p> <p>新しい着信音を手動で SD カードにコピーして MMS に添付することもできます。次の手順に従ってください。</p> <ol style="list-style-type: none"> 1 SD カードに Ringtones という名前のフォルダを作成します。 2 Ringtones フォルダを開きます。 3 MMS に添付したい着信音を Ringtones フォルダにコピーします。 4 MMS 作成画面で、デバイスの Menu（メニュー）ボタン  または 画面上の Menu（メニュー）ボタン  → Attach（添付）→ Ringtone（着信音）をタッチします。 5 着信音を選択して MMS に添付します。
オーディオの録音	<ul style="list-style-type: none"> • Sound Recorder（サウンドレコーダー）アプリを開き、オーディオクリップを録音します。 <ul style="list-style-type: none"> -  をタッチして録音を開始します。 -  をタッチして録音を停止します。 -  をタッチして録音を視聴します。 - Use this recording（この録音を使用）をタッチしてメッセージに録音を添付します。

スライドショー

Edit slideshow (スライドショーの編集) 画面を開き、スライドショーを作成してメッセージに添付します。

- 1 **Add slide** (スライドの追加) をタッチして新しいスライドを作成します。
- 2 **Slide 1** などの作成したスライドをタッチしてスライドショーエディター画面を開きます。
- 3 **Add picture** (ピクチャの追加) をタッチし、スライドに追加したいピクチャを選択します。
- 4 画面の下にあるテキストフィールドをタッチして、表示されているスライドのキャプションを作成できます。
- 5 デバイスの Menu (メニュー) ボタン  または画面上の Menu (メニュー) ボタン  をタッチすると、スライドをプレビュー表示したり、ピクチャを削除したり、現在のスライドに音楽を追加したり、新規スライドを追加したり、スライドの再生時間やテキスト/ピクチャのレイアウトを変更することができます。
- 6 複数のスライドを編集する場合は、 をタッチして次のスライドを編集します。前のスライドに戻るには、 をタッチします。



メモ： 最大 10 個のスライドを含むスライドショーを作成できます。

- 7 ピクチャを交換するには、スライドショーエディター画面で、**Replace picture** (ピクチャの交換) ボタンをタッチし、置き換える新しいピクチャを選択します。現在のスライドを削除するには、**Remove Slide** (スライドの削除) ボタンをタッチします。スライドショーをプレビューするには、**Preview** (プレビュー) ボタンをタッチします。
 - 8 完了したら、**Done** (完了) ボタンをタッチしてスライドショーをメッセージに添付します。
 - 9 メッセージ作成画面で、スライドショー添付アイコン  をタッチしてスライドショーを再生します。スライドショーを編集する場合は、**Edit** (編集) をタッチします。
 - 10 メッセージから添付スライドショーを削除するには、**Edit** (編集) →  → **Discard slideshow** (スライドショーの破棄) の順にタッチします。
-

テキストおよびマルチメディアメッセージの受信

通知設定に応じて、新しいテキストまたはマルチメディアメッセージを着信すると、着信音が鳴る、振動する、あるいはシステムバーのステータスエリアにメッセージが表示されるなどの方法で通知します。

新着メッセージアイコン  がステータスバーの通知エリアに表示され、メッセージの着信を通知します。

 **メモ**：新着メッセージの通知設定を変更するには、メッセージングアプリで、デバイスの Menu（メニュー）ボタン  または画面上の Menu（メニュー）ボタン  → **Settings**（設定）をタッチします。画面をスクロールして、**Notifications settings**（通知設定）セクションを見つけます。新着メッセージの受信時、テキスト通知をシステムバーのステータスエリアに表示するか、受信時の着信音を選択するか、あるいは、デバイスの振動（バイブレーション）で通知するかを決めることができます。

同じ連絡先に送信した、または同じ連絡先から受信したテキストおよびマルチメディアメッセージは、オンラインチャットのテキスト会話と同様に、メッセージスレッドに分類されます。連絡先との間で交換したすべてのメッセージを見ることができます。メッセージスレッドは、最新のメッセージが最上部にあり、送受信日順に一覧表示されます。

テキストメッセージを読む

- 新着テキストメッセージを受信すると、新着テキストメッセージアイコン  がシステムバーの通知エリアに表示されます。アイコンにタッチすると、**Messaging**（メッセージ）ングアプリでメッセージを開き、読むことができます。
- Home（ホーム）ボタン  → **Apps**（アプリ）ボタン  → **Messaging**（メッセージング） をタッチしてメッセージリストを開き、テキストメッセージまたはメッセージスレッドをタッチしてメッセージを開いて読みます。

メッセージに以下が含まれている場合：

- ウェブサイトのリンク — リンクをタッチして **Browser** (ブラウザ) アプリを開き、そのウェブサイトアクセスします。
- 電子メールアドレス — 電子メールアドレスにタッチして **電子メール Gmail** アプリを開き、電子メールを作成してそのアドレスに送信します。



メッセージの転送

- 1 メッセージを長押しします。**Message options**(メッセージオプション) メニューがポップアップ表示されます。
- 2 **Forward** (転送) を選択してメッセージを転送します。

マルチメディアメッセージの表示

- 1 マルチメディアメッセージを受信すると、新着マルチメディアメッセージアイコン  がシステムバーの通知エリアに表示されます。アイコンにタッチすると、**Messaging** (メッセージング) アプリでメッセージを開き、読むことができます。

または、

Home(ホーム)ボタン  → **Apps**(アプリ)ボタン  → **Messaging**

(メッセージング)  をタッチしてメッセージリストを開き、

マルチメディアメッセージまたはメッセージスレッドをタッチしてメッセージを開きます。

- 2 添付ピクチャをタッチしてピクチャを表示します。添付ビデオを再生するには、**Play** (再生) ボタン  をタッチします。



メモ：添付メディアアイテムをデバイスに保存するには、**Message options** (メッセージオプション) メニューが開くまで、メッセージを長押しします。**Save attachment** (添付ファイルの保存) をタッチします。



テキストまたはマルチメディアメッセージに返信する

- 1 メッセージまたはメッセージスレッドをタッチして開きます。
- 2 返信メッセージを **Type to compose** (入力して作成) テキストフィールドに入力します。
- 3 **Send** (送信) をタッチしてメッセージを差出人に送信します。



メッセージまたはメッセージスレッドの削除

- 1 メッセージングリストで、削除したいメッセージスレッドを長押しします。
- 2 スレッド全体を削除するには、**Delete thread** (スレッドの削除) をタッチしてから、**Delete** (削除) をタッチして削除を確認します。スレッド内のメッセージを削除するには、削除するメッセージを長押ししてから、**Message options** (メッセージオプション) メニューで **Delete message** (メッセージの削除) をタッチします。**Delete** (削除) をタッチして削除を確認します。





メモ：メッセージングリストのメッセージをすべて削除するには、デバイスの Menu (メニュー) ボタン  または画面上の Menu (メニュー) ボタン  → **Delete all threads** (すべてのスレッドを削除) をタッチします。



メッセージ設定の削除

メッセージングアプリで、デバイスの Menu (メニュー) ボタン  または画面上の Menu (メニュー) ボタン  → **Settings** (設定) をタッチします。画面の指示に従ってテキストまたはマルチメディアメッセージ設定を変更します。

ポップアップメニュー

デバイスの Menu (メニュー) ボタン  または画面上の Menu (メニュー) ボタン  をタッチして、現在のアプリで使用可能なオプション、または現在の画面で実行できるアクションをリスト表示したポップアップメニューを開く、または閉じます。



ポップアップメニューのオプションまたはアイテムを選択する

- 1 デバイスの Menu(メニュー) ボタン  または画面の Menu(メニュー) ボタン  タッチして、ポップアップメニューを開きます。
- 2 ポップアップメニューで希望のアイテムをタッチします。

Swype キーボード

Swype キーボードを使用すると、キーにタッチして単語を入力するのではなく、文字のパスを描くことによってテキストを入力することができます。キーボードはデバイスの向きに応じて、縦向きまたは横向きのいずれかに自動的に回転します。



Swype キーボードを入力用キーボードとして設定する

- 1 Home (ホーム) ボタン  → Apps (アプリ) ボタン  → Settings (設定)  → Language & input (言語と入力) をタッチします。
- 2 **Keyboard settings** (キーボード設定) セクションで **Current input method** (現在の入力方法) をタッチします。
- 3 **Select input method** (入力方法の選択) メニューが表示されたら、**Swype** をタッチします。

Swype キーボードを開く

テキストボックスにタッチして、Swype キーボードを開きます。

Swype キーボードを閉じる





デバイスの Menu (メニュー) ボタン  または画面の Menu (メニュー) ボタン  をタッチして、Swype キーボードを閉じます。

-
- 5
- タッチして「,」を入力します。
 - 長押しして離すと、「-」が入力されます。
 - キーから使用できる記号については、記号が表示されるまでキーを長押しし、入力したい記号をタッチします。
-
- 6
- タッチすると、スペースが入力されます。
 - 長押しして離すと、タブスペースが入力されます。
-
- 7
- タッチして「.」を入力します。
 - 長押しして離すと、「'」が入力されます。
 - キーから使用できる記号については、記号が表示されるまでキーを長押しし、入力したい記号をタッチします。
-
- 8
- タッチして入力した文字、記号、またはスペースを削除します。
 - 長押しして入力したテキストを素早く削除します。
-
- 9 キーを入力します。
-
- 10
- キーに表示されている数字または記号を入力するには、キーを長押しし、希望する数字または記号が表示されたら、キーを離します。
 - 同じキーで使用できる記号を詳しく見るには、記号が表示されるまでキーを長押しし、入力したい記号をタッチします。
-
- 11 Swype キーボードがドロウされたパスから単語を予測できない場合、単語の候補を表示します。
-

Swype キーボードで個人用辞書を作成する

Swype キーボードはデフォルトの辞書を使用して、入力時に変換候補を表示します。個人用の辞書を作成して、メインの辞書にない単語を含めることができます。キーボードは、変換候補を出す際に個人用辞書に追加された単語も参照します。



Swype 辞書に単語を追加する

- 1 Home (ホーム) ボタン  → Apps (アプリ) ボタン  → Settings (設定)  → Language & input (言語と入力) をタッチします。
- 2 **Keyboard settings** (キーボード設定) セクションで **Configure input methods** (入力方法の設定) をタッチします。
- 3 **Swype** セクションで **Settings** (設定) にタッチします。
- 4 スクロールして、**Swype Advanced Settings** (Swype 詳細設定) セクションで **Personal dictionary** (個人用辞書) を見つけます。
- 5  をタッチします。
- 6 **Personal dictionary** (個人用辞書) テキストボックスに希望する単語を入力します。
- 7  をタッチします。

Swype 辞書の単語を編集する

- 1 「Swype 辞書に単語を追加する」の手順 1 から 4 を繰り返して、**Personal dictionary** (個人用辞書) を開きます。
- 2 希望の単語をタッチします。
- 3 テキストボックスで単語のスペルを編集します。
- 4  をタッチします。

Swype 辞書から単語を削除する

- 1 「Swype 辞書に単語を追加する」の手順 1 から 4 を繰り返して、**Personal dictionary** (個人用辞書) を開きます。
- 2  をタッチします。
- 3 チェックボックス  をタッチして、削除したい 1 語以上の単語を選択します。
- 4  をタッチして削除を確認します。

Dell キーボード

Dell キーボードを使用して入力することもできます。キーボードはデバイスの向きに応じて、縦向きまたは横向きのいずれかに自動的に回転します。



Dell キーボードを入力用キーボードとして設定する

- 1 Home (ホーム) ボタン  → Apps (アプリ) ボタン  → Settings (設定)  → Language & input (言語と入力) をタッチします。
- 2 Keyboard settings (キーボード設定) セクションで Current input method (現在の入力方法) をタッチします。
- 3 Select input method (入力方法の選択) メニューで Dell キーボードをタッチして選択します。

Dell キーボードを開く

テキストボックスをタッチして、Dell キーボードを開きます。

Dell キーボードを閉じる

デバイスの Menu (メニュー) ボタン  または画面の Menu (メニュー) ボタン  をタッチして、Dell キーボードを閉じます。

電子メール作成用のキーボードコントロール







- 1
 - タッチしてカーソルが表示されるテキストボックスに文字を入力します。
 - 長押しして、該当する言語のアクセント付き文字を入力します。
- 2
 - タッチして入力した文字、記号、またはスペースを削除します。
 - 長押しして入力したテキストを素早く削除します。
- 3 キーを入力します。
- 4
 - 入力されている文字に基づいて、キーボードの上部に変換候補が表示（最も可能性の高いものは色付き表示）されます。

メモ： この機能はデフォルトでは縦向きモードのみで有効です。この機能を横向きモードで有効にするには、**Settings application**（設定アプリ）→ **Language & input**（言語と入力）→ **Configure input methods**（入力方法の設定）→ **Settings**（設定）をタッチし、次に **Text correction**（テキスト修正）セクションで **Show correction suggestions**（修正候補を表示）をタッチします。**Show correction suggestions**（修正候補を表示）メニューで **Always show**（常に表示）をタッチします。

- 5
 - 候補の単語をタッチしてテキストボックスに入力することができます。
 - リストを左右にフリックすると、その他の修正候補を表示します。
- 5
 - 1回タッチして、大文字を入力するために大文字キーボードを表示します。
 - 素早く2回タッチすると Caps Lock モードが有効になります。有効になると、アイコンが  に変わります。
 - タッチして小文字キーボードに戻します。

-
- 6
 - タッチして、数字、句読点、および記号のためのキーボードを表示します。
 - タッチして英数文字キーボードに戻します。
 - 7 タッチして音声入力を行います。入力したい単語をマイクに向かって発声します。デバイスは発声された声から認識できる単語を入力します。
-

Dell キーボード設定を設定する

- 1 Home (ホーム) ボタン  → Apps (アプリ) ボタン  → Settings (設定)  → Language & input (言語と入力) をタッチします。
- 2 Keyboard settings (キーボード設定) セクションで Configure input methods (入力方法の設定) をタッチします。
- 3 Dell keyboard (Dell キーボード) セクションで Settings (設定) をタッチします。
- 4 設定を有効にするには、設定オプションをタッチしてチェックボックス  を選択します。設定を無効にするには、設定オプションをタッチしチェックボックスのチェックマーク  を外します。

使用可能な Dell キーボード設定

自動大文字化	新しい文章の単語の最初の文字が自動的に大文字になります。
キープレスでバイブレート	キーをタッチするとデバイスがバイブレートします。
キープレスでサウンド	キーをタッチするとデバイスがビープ音を鳴らします。 メモ： このアイテムを有効化するには、Settings (設定) → Sound (サウンド) → Audible selection (選択音) の順に選択する必要があります。

変換候補設定

自動修正	間違ったスペリングとタイプミスにマークを付けて修正します。
修正候補を表示	入力と同時に変換候補を表示します。

Google 検索

Google 検索ウィジェットを使用して、Google のウェブサイトや情報、デバイスにインストール済みのアプリ、連絡先リストに保存されている連絡先を検索することができます。

入力して検索する



- 1 ホーム画面の Google 検索ウィジェットで  Google をタッチすると、以下のような Google 検索ウィジェットが開きます。



- 2 キーボードを使ってボックスにキーワードやテキストを入力します。入力すると同時に、入力されたテキストに完全に一致、または部分的に一致する検索結果が検索ボックスの下に表示されます。
- 3 検索結果リストをスクロールして希望の結果をタッチします。
- 4 一致するアプリ、または一致するウェブリンクが表示されたブラウザが開きます。
- 5 ウェブページを閲覧したい場合は、希望のリンクをタッチします。



音声で検索する

- 1 検索ボックスの横に表示される  をタッチします。
- 2 検索したいアイテムの名前またはキーワードを発声します。
- 3 一致するウェブリンクが表示されたブラウザが開きます。



 **メモ**：Home（ホーム）ボタン  → **Apps**（アプリ）ボタン  → **Voice Search**（音声検索） をタッチすると、音声検索機能にアクセスできます。

デバイス設定の管理

保存領域の容量をチェックする

Home（ホーム）ボタン  → Apps（アプリ）ボタン  → Settings（設定）  → Storage（保存領域）をタッチします。デバイスと SD カードの合計容量および使用可能容量が画面に表示されます。





保存領域の容量を解放するために不必要なアプリを消去する

- 1 Home（ホーム）ボタン  → Apps（アプリ）ボタン  → Settings（設定）  → Applications（アプリ）→ Manage applications（アプリの管理）をタッチします。
- 2 キャッシュまたはデータを削除したいアプリをタッチします。
- 3 Storage（保存領域）の Clear Data（データのクリア）をタッチして不要なアプリデータを消去し、Cache（キャッシュ）の Clear cache（キャッシュのクリア）をタッチして不要なキャッシュを消去します。

SD カードを安全に取り外す

 **注意：** デバイスの動作中に SD カードを取り外すと、データ損失の原因となったり、アプリのエラーが発生する場合があります。

 **注意：** 取り外す前に SD カードをアンマウントすることを強くお勧めします。

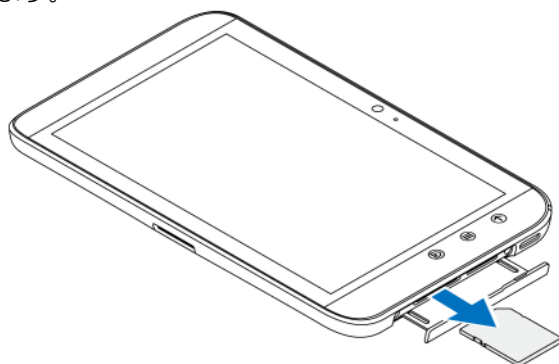

- 1 Home（ホーム）ボタン  → Apps（アプリ）ボタン  → Settings（設定）  → Storage（保存領域）をタッチします。
- 2 SD Card（SD カード）セクションの Unmount SD card（SD カードのマウント解除）をタッチします。
- 3 Power off（電源オフ）メニューが表示されるまで Power and Sleep/Wake（電源およびスリープ/ウェイク）ボタン  を長押ししてください。次に OK をタッチしてデバイスの電源を切ります。

- 4 スロットドアを引き出し、図のようにデバイスから SD カードを取り外します。



デバイスから全データを消去する

△ 注意：次の手順は、デバイスからダウンロードしたアプリや Google アカウントを含むすべてのデータを消去します。続行する前に必要なデータをすべてバックアップするようにしてください。

- 1 Home（ホーム）ボタン  → Apps（アプリ）ボタン  →

Settings（設定）  → Privacy（プライバシー） → Factory data reset（工場出荷状態にリセット）をタッチします。

- 2 Reset tablet（タブレットのリセット）をタッチします。

 メモ：有効になっている場合は、画面アンロックパターンを描く必要があります。

- 3 警告を読んだ後、Erase everything（すべて消去）をタッチします。

デバイスの電源を強制的にオフにする

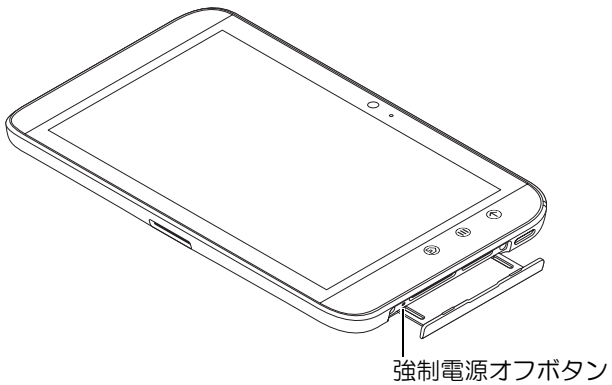

- 1 スロットドアを引き出します。
- 2 ペーパークリップの類を使って強制電源オフボタンを押します。
- 3 電源およびスリープ/ウェイクボタン  を長押しして、デバイスをオンにします。

インターネット

インターネットへの接続

ウェブを表示したり、インスタントメッセージのようなウェブベースのユーティリティにアクセスするには、次のいずれかのネットワーク接続が利用可能である必要があります。

- GPRS
- EDGE
- 3G
- HSPA
- Wi-Fi

GPRS/EDGE/3G/HSPA (3G モデルのみ)

GPRS、EDGE、3G または HSPA を使用してインターネットに接続する

お使いのデバイスは、デバイスに取り付けられた SIM カードのサービスプロバイダで利用可能な GPRS、EDGE、3G、または HSPA ネットワークで設定されています。ただし、これはテキストメッセージングに限られます。現在 Wi-Fi 接続を利用可能な場合、デバイスは自動的に Wi-Fi 接続を使用してインターネットに接続します。GPRS、EDGE、3G または HSPA 経由のインターネット接続は、Wi-Fi 接続を終了するまで一時的に無効になります。



GPRS、EDGE、3G または HSPA データネットワークを使用してインターネットに接続したい場合は、次を実行します。

- 1 Home (ホーム) ボタン  → **Apps (アプリ) ボタン**  → **Settings (設定)**  → **Wireless & networks (ワイヤレス & ネットワーク)** にタッチします。次に **Wi-Fi** にタッチして、チェックボックスを選択解除して無効にします。
- 2 **Mobile networks (モバイルネットワーク)** にタッチします。 **Mobile network settings (モバイルネットワーク設定)** メニューの **Data enabled (有効にされたデータ)** にタッチして有効化します。

 **メモ**：データ接続の確立後、現在使用しているネットワークが GPRS、EDGE、3G または HSPA のいずれであるかに応じて、対応するデータネットワークアイコンがステータスバーに表示されます。

ホームネットワークの外にいる場合や、別のネットワークに登録したい場合に利用可能なネットワークを検索するよう、デバイスに設定することができます。

新規ネットワークを手動で選択する

- 1 Home (ホーム) ボタン  → **Apps (アプリ) ボタン**  → **Settings (設定)**  → **Wireless & networks (ワイヤレス & ネットワーク)** → **Mobile networks (モバイルネットワーク)** → **Network operators (ネットワーク事業者)** の順にタッチします。現在利用可能なネットワークのリストが表示されます。
- 2 タッチして、利用可能なネットワークリストからネットワークを選択します。

新規ネットワークを自動的に選択する

- 1 Home (ホーム) ボタン  → **Apps** (アプリ) ボタン  → **Settings** (設定)  → **Wireless & networks** (ワイヤレス & ネットワーク) → **Mobile networks** (モバイルネットワーク) の順にタッチします。
- 2 **Available networks** (利用可能なネットワーク) リストで **Select automatically** (自動的に選択) にタッチします。



Wi-Fi

お使いのデバイスを Wi-Fi を使ってインターネットに接続することができます。

Wi-Fi ネットワークに接続するには、91.44 メートル以内で「ホットスポット」とも呼ばれるワイヤレスポイントにアクセスする必要があります。

 **メモ**：Wi-Fi 信号の範囲や質は、接続されているデバイスの数、インフラストラクチャ、信号が発信元となる物体の影響を受けます。

Wi-Fi をオンにし、ネットワークに接続する



- 1 Home (ホーム) ボタン  → **Apps** (アプリ) ボタン  → **Settings** (設定)  → **Wireless & networks** (ワイヤレス & ネットワーク) → **Wi-Fi** の順にタッチし、Wi-Fi チェックボックスを選択します。デバイスが利用可能なネットワークをスキャンします。
- 2 **Wi-Fi settings** (Wi-Fi 設定) をタッチします。検出された Wi-Fi ネットワークのネットワーク名とセキュリティ設定 (**オープンネットワーク** または **WEP/WPA/WPA2/WPS** でセキュリティ保護) が、**Wi-Fi** ネットワークリストに表示されます。
- 3 リストをフリックし、接続したい Wi-Fi ネットワークをタッチして選択します。
- 4 パスワード (必要な場合) を入力し、**Connect** (接続) をタッチして Wi-Fi ネットワークに接続します。

 **メモ**：Wired Equivalent Privacy (WEP)、Wi-Fi Protected Access (WPA)、WPA2 または Wireless Protected Setup (WPS) で保護されているネットワークに接続するには、WEP/WPA/WPA2/WPS セキュリティキーを入力して、ネットワークへのアクセス許可を得る必要があります。以前アクセスしたことのあるセキュリティ保護されたワイヤレスネットワークに次回接続する際は、お使いのデバイスを工場出荷時のデフォルト設定にリセットしていない限り、WEP/WPA/WPA2/WPS へのキーの入力を再度要求されることはありません。

 **メモ**：お使いのデバイスには Wi-Fi またはデータネットワーク (GPRS、EDGE、3G または HSPA) 経由で継続的なインターネット接続を維持するための機能が備わっています。ただし、両方の接続方法が利用可能な場合、モバイルネットワーク接続よりも Wi-Fi 接続が優先されます。

現在の Wi-Fi ネットワーク接続をチェックする

システムバーのステータスエリアから：

お使いのデバイスがワイヤレスネットワークに接続されている場合、システムバーのステータスエリアにある Wi-Fi アイコン  が信号強度を表示します (点灯する帯の数)。**Wireless & networks** (ワイヤレス & ネットワーク) → **Wi-Fi settings** (Wi-Fi 設定) → **Network notification** (ネットワーク通知) が有効になっている場合、デバイスの範囲内にアクセス可能な Wi-Fi ネットワークがあれば、システムバーのステータスエリアにアイコン  が表示されます。

Wi-Fi ネットワークでチェックするには、次を実行します。

- 1 Home (ホーム) ボタン  → **Apps** (アプリ) ボタン  → **Settings**

(設定)  → **Wireless & networks** (ワイヤレス & ネットワーク) → **Wi-Fi settings** (Wi-Fi 設定) にタッチにします。



- 2 デバイスが現在接続されている Wi-Fi ネットワークをタッチします (**Connected** (接続中) のラベル付き)。Wi-Fi ネットワーク名、ステータス、セキュリティ情報、信号強度、リンク速度および IP アドレスを表示したウィンドウが開きます。

 **メモ**：Wi-Fi ネットワークの接続を遮断したい場合、このウィンドウの **Forget** (破棄) をタッチします。このワイヤレスネットワークへの接続を復元したい場合は、Wi-Fi 設定を再度行う必要があります。

別の Wi-Fi ネットワークに接続する

- 1 Home (ホーム) ボタン  → **Apps** (アプリ) ボタン  → **Settings**

(設定)  → **Wireless & networks** (ワイヤレス & ネットワーク) → **Wi-Fi settings** (Wi-Fi 設定) にタッチにします。検出された Wi-Fi ネットワークが **Wi-Fi networks** (Wi-Fi ネットワーク) リストに表示されます。

 **メモ**：利用可能な Wi-Fi ネットワークの新規検索を開始するには、**Wi-Fi settings** (Wi-Fi 設定) 画面で、デバイスのメニューボタン  または、画面上のメニューボタン  → **Scan** (スキャン) の順にタッチします。

- 2 **Wi-Fi ネットワーク** リストをフリックして、接続したいネットワーク名をタッチします。

 **メモ**：接続したいワイヤレスネットワークが検出されたネットワークリストにない場合、リストの一番下までフリックして **Add Wi-Fi network** (Wi-Fi ネットワークを追加) をタッチします。Wi-Fi ネットワークの設定内容を入力して、**Save** (保存) をタッチします。

機内モードを使用してすべての接続を無効にする



機内モードを選択すると、すべてのモバイル、Bluetooth、Wi-Fi 接続が無効になります。この機能は、航空機内等、ワイヤレス接続が厳しく禁じられている場合に役立ちます。

- 1 システムバーの時刻エリアにタッチし、Status Details（ステータス詳細）を開きます。
- 2 ステータス詳細の任意の場所をタッチします。次に、ステータス詳細の下にクイック設定が表示されます。
- 3 スイッチを**ON**にドラッグすると機内モードが有効になり、**OFF**にドラッグすると無効になります。

 **メモ**：詳細に関しては、23 ページの「クイック設定」を参照してください。

インターネットの閲覧



ブラウザを開く

Home（ホーム）ボタン  → Apps（アプリ）ボタン  → **Browser**（ブラウザ）  をタッチします。

ブラウザのコントロールバーを使用する



- 1 タッチして、ウェブページウィンドウを閉じます。
- 2 新規ブラウザウィンドウをタッチして開き、新規タブ下にホームページを表示します。

3 デバイスの Menu (メニュー) ボタンまたは画面の Menu (メニュー) ボタンをタッチして、以下のオプションにアクセスします：

- **New tab (新規タブ)**：新規タブ下の新規ウィンドウで ウェブページを開きます。
- **New incognito tab (新規匿名タブ)**：新規タブ下の新規ウィンドウでウェブページを開きますが、この新規ウィンドウで表示するページは閲覧履歴や検索履歴に表示されません。詳細については、画面に表示される指示を読んでください。
- **Find on page (ページ内を検索)**：現在のウェブページ上のコンテンツを検索します。
- **Share page (ページを共有)**：Bluetooth や Gmail を使用して、ウェブページの URL を送信します。
- **Save page (ページを保存)**：**Downloads** (ダウンロード) にウェブページを保存します。
- **Page info (ページ情報)**：現在のウェブページに関する情報を表示します。
- **Downloads (ダウンロード)**：最近ダウンロードした内容を表示、管理します。
- **Settings (設定)**：詳細設定にアクセスし、**Browser** (ブラウザ) アプリをカスタマイズします。

4 **Bookmarks** (ブックマーク) と **History** (履歴) ウィンドウをタッチして開きます。

- **Bookmarks (ブックマーク)**：ブックマークをつけたウェブサイトを表示します。スクロールしてすべてのブックマークを表示し、任意のエントリをタッチすると、ウェブサイトが開きます。
- **History (履歴)**：閲覧履歴と訪問回数の多いウェブページを表示します。履歴を表示するには、**Today** (今日)、**Yesterday** (昨日)、**Last 7 days** (過去 7 日間)、**Last month** (先月)、**Most visited** (訪問回数が最も多い) などの条件のページを選択します。

5 タッチすると、Google 検索、または音声検索を使用して、希望するウェブページを検索します。

6 タッチすると、現在のウェブページをブックマークします。

7 ウェブページアドレスフィールドをタッチして、アクセスしたいウェブページのアドレスを入力します。

8 タッチすると、現在のウェブページを更新します。



9 タッチすると、次のウェブページを表示します。

10 タッチすると、過去のウェブページを表示します。

ウェブページにアクセスする



- 1 ブラウザ画面で、画面上のウェブページアドレスフィールドをタッチします。
- 2 オンスクリーンキーボードを使用して、ウェブページアドレスを入力します。アドレスを入力していくと、一致するウェブページアドレスが表示されます。
- 3 画面に表示されておりアドレスをタッチすると、そのウェブページに直接ジャンプします。

または、



ウェブページのアドレスを完全に入力し、次にキーボードの ENTER キー（ または ）またはブラウザコントロールバーの  にタッチします。

ホームページをセットアップする

ホームページを手動で入力するには、次を実行します。

- 1 デバイスの Menu（メニュー）ボタン  または画面上の Menu（メニュー）ボタン  → **Settings**（設定）→ **Set homepage**（ホームページを設定）をタッチします。
- 2 ホームページとして使用したいウェブサイトのアドレスを入力し、**OK** をタッチします。

現在のページをホームページとして設定するには、次を実行します。

- 1 ホームページとして設定したいウェブページにアクセスします。
- 2 デバイスの Menu（メニュー）ボタン  または画面上の Menu（メニュー）ボタン  → **Settings**（設定）→ **Set homepage**（ホームページを設定）をタッチします。
- 3 **Current page**（現在のページ）→ **OK** をタッチします。

ブックマークからホームページを選択するには、次を実行します。

- 1 ブラウザコントロールバーの  をタッチすると、ブックマークのリスト、閲覧履歴、訪問回数の多いサイトを表示する **Bookmarks** (ブックマーク) と **History** (履歴) ウィンドウが開きます。
- 2 希望のブックマークを長押しし、コマンドメニュー → **Set as homepage** (ホームページに設定) を開きます。

ウェブページの表示

ウェブページをナビゲートする

指を画面上で水平方向または垂直方向にフリックして画面をスクロールし、ウェブページの希望の箇所を表示します。

ウェブページ上でズームインする



画面上で指を開くように動かして、ウェブページの希望の箇所をズームインします。

ウェブページ上でズームアウトする

画面上で指を閉じるように動かして、ウェブページの希望の箇所をズームアウトします。

 **メモ**：ウェブページの希望のエリアをダブルタップして、同じ箇所のズームインとズームアウト表示を切り替えることもできます。

次のページまたは前のウェブページを表示する

- ブラウザコントロールバーの  をタッチすると前のウェブページ、 にタッチすると次のウェブページを表示します。

または

- デバイスの Back (戻る) ボタン  をタッチすると、前のウェブページを表示します。



新規ブラウザウィンドウを開く

- ブラウザコントロールバーの  をタッチすると、新規ブラウザウィンドウが開き、新規タブ下にホームページを表示します。
または
- デバイスの Menu (メニュー) ボタン  または画面の Menu (メニュー) ボタン  → **New tab** (新規タブ) をタッチします。新規ブラウザウィンドウが開き、新規タブ下にホームページを表示します。





ブラウザのウィンドウを切り替える



複数のブラウザウィンドウを開くことができます。タブをタッチすると、あるウェブページから別のページに簡単に切り替えられます。



 **メモ**：ブラウザウィンドウを閉じるには、 をタッチします。

ウェブページ内のテキストを検索する

- 1 ウェブページを表示している場合は、デバイスの Menu (メニュー) ボタン  または画面上の Menu (メニュー) ボタン  → **Find on page** (ページ内を検索) をタッチします。
- 2 検索項目を検索バーに入力します。
- 3  または  をタッチすると、前または次の一致アイテムに移動します。

 **メモ**： をタッチして検索バーを閉じます。

ウェブページ上のテキストをコピーする

ウェブページ上のテキストをコピーし、電子メールやテキストメッセージにペーストすることができます。

- 1 テキストをコピーしたいウェブページにアクセスします。
- 2 コピーしたいテキストを見つけ、**Text selection** (テキスト選択) アクションバーが画面上部に表示されるまでテキストを長押しします。

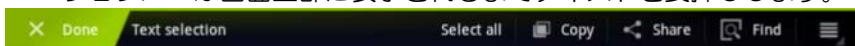

- 3 および カーソルを動かして、コピーしたいテキストを選択します。 をコピーしたいテキストの先頭までドラッグします。 をコピーしたいテキストの末尾までドラッグします。コピーされたテキストが緑色でハイライト表示されます。
- 4 画面から指を離します。
- 5 **Copy** (コピー) をタッチして、選択したテキストをクリップボードにコピーします。コピーしたテキストを電子メールまたはテキストメッセージに貼りつけるには、アプリを開きます。メッセージまたは電子メール画面のテキストフィールドを長押しし、コンテキストメニューの **Paste** (貼り付け) をタッチします。

ウェブリンク、履歴、ダウンロードの使用

ウェブページでリンクを選択する

ウェブページ上の希望のリンクに移動します。リンクをタッチすると、ハイライトされたボックスで縁取りされます。

リンクタイプ	機能
ウェブページアドレス	<ul style="list-style-type: none">• リンクをタッチして、ウェブページを開きます。• リンクを長押しして、コンテキストメニューを開きます。コンテキストメニューでは、ウェブページを開く、新規タブでウェブページを開く、リンクを保存する、ウェブページのリンクをクリップボードにコピーする、テキストを選択するなど、さまざまな機能を実行します。

リンクタイプ	機能
電子メールアドレス	<ul style="list-style-type: none"> • タッチして、電子メールを電子メールアドレスに送信します。 • コンテキストメニューが表示されるまで、長押しします。 <ul style="list-style-type: none"> - Send email（電子メールの送信）をタッチして、電子メールを電子メールアドレスに送信します。 - Copy（コピー）をタッチして、電子メールアドレスをクリップボードにコピーします。後で電子メールアドレスを新規連絡先にペーストしたり、新規電子メールの作成時にペーストしたりすることができます。 - Select text（テキストの選択）をタッチして、電子メールアドレスを選択します。Text selection（テキスト選択）アクションバーが表示され、その他の機能を実行することができます。



アクセスしたウェブページの履歴をチェックする

- 1 ブラウザ画面で  をタッチします。
- 2 閲覧履歴と最も訪問回数の多いウェブページを表示する **History**（履歴）タブをタッチします。
- 3 **Today**（今日）、**Yesterday**（昨日）、**Last 7 days**（過去 7 日間）、**Last month**（先月）、**Most visited**（訪問回数が最も多い）などのページを選択し、最後に対象のウェブページにアクセスした日時を確認します。
- 4 ウェブアドレスをタッチして、ウェブページを開きます。

ウェブアプリのダウンロードを許可する

△ **注意**：ウェブページからダウンロードされたアプリは、発行元が不明な場合があります。お使いのデバイスと個人情報を保護するため、アプリのダウンロードは、**Android Market** などの信頼できる発行元からのみ行ってください。

ウェブアプリをダウンロードするには、お使いのデバイスのダウンロード機能を有効にします。

- 1 Home (ホーム) ボタン  → **Apps** (アプリ) ボタン  → **Settings** (設定)  → **Applications** (アプリ) をタッチします。
- 2 **Unknown sources** (不明な提供元) をタッチして、チェックボックスを選択します。
- 3 **Attention** (注意) ダイアログボックスが表示されたら、**OK** をクリックします。

アプリをインストールする

- 1 ブラウザ画面で、ダウンロードしたいアプリをタッチします。
- 2 アプリの詳細画面が表示されます。料金や全体の評価、ユーザーからのコメント、開発者連絡先情報等の、アプリに関する詳細を読みます。
- 3 アプリをインストールするには、無料の場合は **Download** (ダウンロード)、購入が必要な場合は **Buy** (購入) を選択します。

ダウンロードをチェックする

- ブラウザ画面で、デバイスの Menu (メニュー) ボタン  または  画面上の Menu (メニュー) ボタン → **Downloads** (ダウンロード) をタッチします。
または
- Home (ホーム) ボタン  → **Apps** (アプリ) ボタン  → **Downloads** (ダウンロード)  をタッチします。

ブックマークの管理

お使いのデバイスには、ブックマークを好きな数だけ保存することができます。

ウェブページをブックマークする

- 1 ブラウザ画面で、ブックマークしたいページにアクセスします。
- 2 ウェブページのアドレスフィールドの隣にある  をタッチします。**Bookmark this page** (このページをブックマークする) ウィンドウが開きます。
 - **Label** (ラベル) フィールドに必要な応じてブックマーク名を入力します。
 - **Address** (アドレス) フィールドのウェブアドレスを必要に応じて編集します。
 - **Add to** (追加先) フィールドで **Home screen** (ホーム画面)、**Bookmarks** (ブックマーク)、または **Other folder** (その他のフォルダ) など、このブックマークのショートカットを保存したい場所を選択します。
- 3 **OK** をタッチしてウェブページをブックマークとして保存します。

ブックマークを開く

- 1 ブラウザ画面で  をタッチします。**Bookmarks** (ブックマーク) ウィンドウが開きます。
- 2 **Bookmarks** (ブックマーク) ウィンドウで、次のいずれかを行うことができます。
 - 同じブラウザウィンドウ内で開きたいブックマークをタッチします。
 - 開きたいブックマークを長押しします。次に、コンテキストメニューで **Open** (開く) をタッチし、同じブラウザウィンドウでブックマークを開くか、**Open in new tab** (新規タブで開く) をタッチして新規ウィンドウでブックマークを開きます。

ブックマークを管理する

- 1 ブラウザウィンドウで  をタッチします。
- 2 **Bookmarks** (ブックマーク) ウィンドウで希望のブックマークを長押しして、次のオプションを提供するコンテキストメニューを開きます。

OPEN (開く)	ブックマークされたウェブサイトを、同じブラウザウィンドウ内で開きます。
Open in new tab (新規タブで開く)	ブックマークされたウェブサイトを新しいウィンドウで開きます。
Edit bookmark (ブックマークを編集する)	タッチして、 Edit bookmark (ブックマークを編集する) ウィンドウを開きます。詳細に関しては、76 ページの「ウェブページをブックマークする」を参照してください。
Add shortcut to Home (ホームにショートカットを追加)	タッチしてブックマークのショートカットを現在のホーム画面上に作成します。ホーム画面上のショートカットをタッチして Browser (ブラウザ) アプリを起動し、ブックマークしたページに直接アクセスすることができます。

Share link (リンクの共有)	<p>タッチすると、Bluetooth、電子メール、Facebook、Gmail、メッセージング（3G モデルのみ）、Twitter 経由でブックマークのアドレスを共有することができます。</p> <ul style="list-style-type: none"> • Bluetooth : Bluetooth をオンにします。 Scan for devices (デバイスをスキャン) をタッチします。 Found devices (検出されたデバイス) で、リンクを共有したいデバイスをタッチします。 • Gmail、Email : 作成ウィンドウを開きます。ブックマークのアドレスがテキストフィールドに自動的にペーストされます。ブックマークのアドレスを電子メールで他のアドレスに送信します。 • Messaging (メッセージング) : タッチしてメッセージ作成画面を開きます。ブックマークのアドレスがテキストフィールドに自動的にペーストされます。ブックマークのアドレスをテキストメッセージで他のアドレスに送信します。 • Facebook、Twitter : タッチしてメッセージ作成ウィンドウを開きます。ブックマークアドレスがペーストされます。オンラインの友だちが見ることのできる Facebook や Twitter にブックマークを投稿します。
Copy link URL (リンクの URL をコピー)	ブックマークしたウェブサイトのウェブアドレスを、クリップボードにコピーします。
Delete bookmark (ブックマークの削除)	タッチして、選択したブックマークを削除します。
Set as homepage (ホームページに設定)	ブックマークしたウェブサイトを、ブラウザのホームページに設定します。



ブラウザを設定する

ブラウザ画面で、デバイスの Menu (メニュー) ボタン  または画面上の Menu (メニュー) ボタン  → **Settings** (設定) をタッチして、ブラウザ設定を調整します。



電子メール



POP3 や IMAP を作成したり、デバイスのウェブベースの 電子メール サービスから電子メールアカウントを交換することができます。

電子メールアプリを開く

Home (ホーム) ボタン  → **Apps** (アプリ) ボタン  → **Email** (電子メール)  の順にタッチします。

電子メールアカウントをセットアップする



- 1 **Account setup** (アカウントのセットアップ) 画面で、追加したい電子メールアカウントのアドレスとパスワードを入力します。
- 2 アカウントのオプションを確認し、**Next** (次へ) をタッチします。
 **メモ**：セットアップしたい 電子メールアカウントがデバイスの 電子メールデータベースにない場合、**Next** (次へ) をタッチした後、電子メールサーバーやプロトコルといった 電子メールアカウントの設定内容を手動で入力するダイアログが表示されます。
-  **メモ**：**Next** (次へ) の代わりに **Manual setup** (手動セットアップ) をタッチして、設定するアカウントの受信および送信設定を直接入力します。
- 3 アカウントの名前、および送信する電子メールに表示させたい名前を入力し、**Next** (次へ) をタッチします。

電子メールアカウントをデバイスに追加した後、さらにアカウントを追加する場合は、デバイスの Menu (メニュー) ボタン  または画面上の Menu (メニュー) ボタン  → **Account settings** (アカウント設定) → **Add account** (アカウント追加) をタッチします。

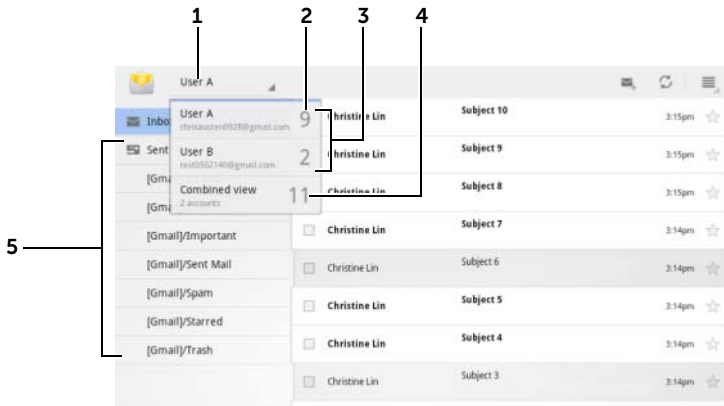

電子メールを表示する



- 1 タッチして、**Email**（電子メール）アプリに追加した電子メールアカウントをすべて表示します。
- 2 このアカウントで受信した新規電子メールの数です。
- 3 アカウントを選択して、そのアカウントの受信ボックス内に受信されている電子メールを表示します。
- 4 **Combined view**（共同ビュー）には、すべてのアカウントで受信した電子メールが入っています。
- 5 タッチして、このアカウントの他のフォルダに入っている電子メールを表示します。

 **メモ**：新着メールを受信すると、電子メールアイコン  がシステムバーの通知エリアに表示されます。アイコンにタッチすると、**電子メール**アプリが開き、メールを表示します。

アカウントを電子メール送信用デフォルトアカウントに選択する

- 1 デバイスの Menu（メニュー）ボタン  または画面上の Menu（メニュー）ボタン  → **Account settings**（アカウント設定）をタッチします。
- 2 ウィンドウの左側からデフォルトとして設定したいアカウントを設定し、**General settings**（全般設定）で **Default account**（デフォルト設定）チェックボックスを選択します。



電子メールを作成して送信する

- 1 Home（ホーム）ボタン  → **Apps**（アプリ）ボタン  → **Email**（電子メール）  の順にタッチします。

- 2 お使いのデバイスで複数のアカウントを設定した場合は、使用する電子メールアカウントを選択します。

 **メモ**：アカウントを選択しないと、デフォルトとしてチェックマークが表示されたアカウントが、電子メール送信用アカウントとして使用されます。

- 3 電子メールの受信ボックスで  をタッチして、電子メールを作成します。
- 4 **To**（宛先）フィールドに、送信先の電子メールアドレスを入力します。情報を入力していくと、一致する連絡先が画面に表示されます。この受信者をタッチして自動で電子メールアドレスを追加するか、引き続き手動で電子メールアドレスを入力します。電子メールを複数の受信者に対して送信する場合は、電子メールアドレスをコマンドで区切ります。受信者は必要な数だけ追加することができます。
- 5 件名を入力します。
- 6 メッセージを作成します。
- 7 **Send**（送信）をタッチします。

 **メモ**：メッセージを下書きとして保存して後で修正したい場合は、 をタッチするか、**Save draft**（下書き保存）をタッチします。



電子メールを削除する

- 1 電子メールアカウントの受信トレイで、削除したい電子メールを長押しします。
- 2 画面上部に表示されるアクションバーで  をタッチします。



デバイスの電子メールアカウントを削除または編集する

- 1 Home（ホーム）ボタン  → **Apps**（アプリ）ボタン  → **Email**

（電子メール）  の順にタッチします。

- 2 デバイスの Menu（メニュー）ボタン  または画面上の Menu（メニュー）ボタン  → **Account settings**（アカウント設定）をタッチします。
 - 電子メールアカウントを削除するには、最初に削除したいアカウントをタッチして選択します。**Remove account**（アカウントの削除）セクションまでスクロールし、**Remove account**（アカウントの削除）をタッチします。削除を確認するよう求められたら、**OK** をタッチします。
 - 電子メールアカウントを編集するには、編集したいアカウントにタッチして選択し、利用可能な設定を構成します。



ウェブアプリ

-  **メモ**：次のアプリを使用する場合は、アクティブな Wi-Fi またはモバイルデータネットワーク接続（GPRS、EDGE、3G、または HSPA）が必要です。お使いのデバイスをインターネット接続用に設定するための詳細情報に関しては、63 ページの「インターネットへの接続」を参照してください。
-  **メモ**：アプリの機能とユーザーインターフェースは、新規リリースバージョンでは異なる可能性があります。
-  **メモ**：本デバイスの一部のバージョンでは、アプリが使用できない場合もあります。

Gmail

Gmail は、Google が提供しているウェブベースの電子メールサービスです。

Gmail を開く

Home(ホーム)ボタン  → Apps(アプリ)ボタン  → Gmail  をタッチします。



Google アカウントをセットアップする

Gmail、Google トーク、および Android Market といった Google のアプリやサービスを使用するには、Google のアカウントにサインインする必要があります。Google アカウントへサインインすると、Google にあるすべての電子メールおよび連絡先が、お使いのデバイスと同期されます。

 **メモ**：Google アカウントへのサインインが必要なアプリを使用して、過去にサインインしたことがある場合は、Google アカウントでサインインする必要はありません。

- 1 **Sign in with your Google Account** (Google アカウントでサインイン) 画面で、Google ユーザー名とパスワードを入力し、**Sign in** (サインイン) ボタンをタッチして、次に進みます。

 **メモ**：Google アカウントがない場合は、**Create an account now** (今すぐアカウントを作成) をタッチします。

 **メモ**：**ブラウザ**アプリで Google アカウントにサインしたい場合は、デバイスの Menu (メニュー) ボタン  または画面上の Menu (メニュー) ボタン  → **Browser sign-in** (ブラウザでサインイン) をタッチします。

- 2 **Done** (完了) にタッチして、作業を終了します。

 **メモ**：Google アカウントにサインインするには、インターネット接続が必要です。サインイン前に、デバイスにアクティブな Wi-Fi またはモバイルデータ接続 (GPRS、EDGE、3G または HSPA) があることを確認してください。データ接続の設定に関して詳細は、63 ページの「インターネットへの接続」を参照してください。

Gmail の受信トレイがデフォルトの Gmail ビューとして開きます。受信したすべての電子メールは、受信トレイに届けられます。

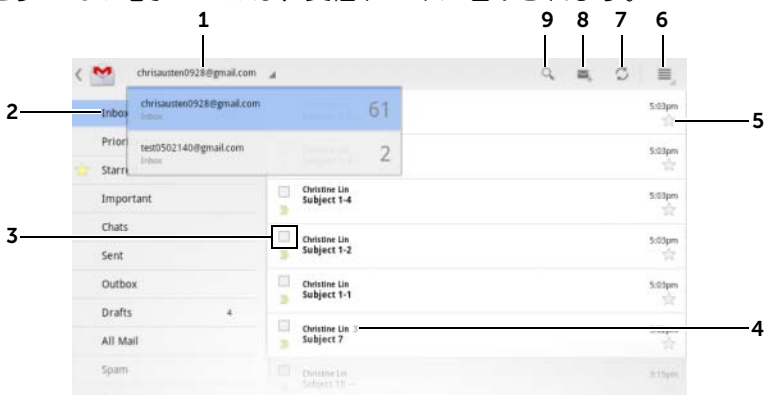

1 デバイスに複数のアカウントを設定済みの場合は、Gmail アカウントをタッチして選択します。

2 フォルダ（またはラベル）と未読電子メール数です。

Sent（送信済み）や **All**（すべてのメール）フォルダなど **Inbox**（受信ボックス）以外のフォルダに保存されている電子メールを表示するには、ラベル付き、または星印付きの電子メールを表示するには、表示したいメールが保存されたフォルダをタッチします。

3 チェックボックス にタッチしてメールスレッドを選択すると、上部に表示されるアクションバーからその他のオプションを実行できます。

- **Change labels（ラベルの変更）**：選択した項目のラベルを変更します。

- ：選択した項目を未読としてマークします。

- ：選択した項目に星印をつけます。

- ：選択した項目を **All Mail**（すべてのメール）フォルダに保存し、アーカイブ化します。

- ：選択した項目を Trash（ごみ箱）フォルダに移動します。

4 同じ件名の下にグループ分けされた電子メール数です。

5 星をタッチして、星を追加または削除します。

-
- 6 Menu (メニュー) ボタン  にタッチして、**Settings** (設定) と **Help** (ヘルプ) にアクセスします。
 - 7 Refresh (リフレッシュ) ボタンをタッチして、電子メールを送信または受信し、電子メールとインターネット上の Gmail のアカウントを同期します。
 - 8 タッチして電子メールに星印を付けます。
 - 9 タッチして電子メールを検索します
-

電子メールを読む



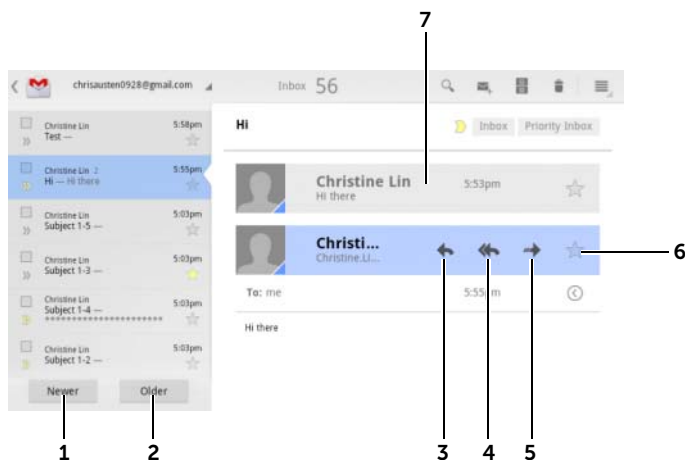



- **Gmail** アプリで新着メールを受信すると、電子メールアイコン  がシステムバーの通知エリアに表示され、メールの着信を知らせます。アイコンをタッチすると、新着メールが開き、**Gmail** アプリに表示されます。
- 受信トレイまたはその他フォルダ内で、電子メールのスレッドを画面上でスクロールした後、電子メールスレッドをタッチして、このスレッド内にある 電子メールを表示します。



-
- 1 タッチして、次の電子メールスレッドを読みます。
 - 2 タッチして、前の電子メールスレッドを読みます。
 - 3 **Reply** (返信) をタッチして、連絡先に返信します。
 - 4 **Reply all** (全員へ返信) をタッチして、メールのループ内にあるすべての連絡先に返信します。
-

-
- 5 **Forward** (転送) をタッチして、電子メールを別の連絡先に転送します。
 - 6 タッチして電子メールに星印を付けます。星付きメールをチェックするには、**Starred** (星付き) フォルダに移動します。
-
- 7 タッチして、件名が同じ以前の電子メールを表示します。
-



電子メールを作成して送信する

- 1 Home (ホーム) ボタン  → **Apps** (アプリ) ボタン  → **Gmail**
 をタッチします。
- 2 お使いのデバイスで複数のアカウントを設定した場合は、使用する電子メールアカウントを選択します。
- 3 電子メールの受信ボックスで  をタッチして、電子メールを作成します。
- 4 **To** (宛先) フィールドに、送信先の電子メールアドレスを入力します。複数の連絡先に電子メールを送信するには、送信先の電子メールアドレスをコンマで区切ります。
- 5 電子メールの件名を入力します。
- 6 電子メールを作成します。電子メールに写真を添付するには、 アイコンをタッチします。添付したい写真を **ギャラリー** アプリから選択します。
 **メモ** : 添付を削除するには、 をタッチします。
- 7 **Send** (送信) をタッチして、電子メールを送信します。

Google トーク



Google トークは、Google が提供しているインスタントメッセージプログラムです。

Google トークを有効にする

- 1 Home(ホーム)ボタン  → **Apps**(アプリ)ボタン  → **Talk**(トーク)  をタッチします。
- 2 **Sign in** (サインイン) にタッチして、Google アカウントで Google トークにサインインします。Google アカウントを持っていない場合は、画面の指示に従ってアカウントを作成します (83 ページの「Google アカウントをセットアップする」を参照)。
- 3 友だちリストを表示した Google トークウィンドウが開きます。

自動でサインインする

デバイスの電源をオンにする時は、Google トークアカウントに常に自動でサインインすることができます。

- 1 友だちリストで、デバイスの Menu (メニュー) ボタン  または画面上の Menu (メニュー) ボタン  → **Settings** (設定) をタッチします。
- 2 **Sign in automatically** (自動的にサインイン) チェックボックスを選択します。

新規友だちを友だちリストに追加する

 **メモ**：追加できるのは、Google アカウントを持っているユーザーのみです。

- 1 友だちリストで  アイコンにタッチし、友だちを追加します。
- 2 友だちリストに追加したい友だちの Google トークインスタントメッセージ ID または Gmail アドレスを入力します。

 **メモ**：同じ ID ですでに連絡先に保存されている友だちのインスタントメッセージ ID を入力すると、入力を終了する前に一致する連絡先が画面に表示されます。この連絡先にタッチするとこの ID が自動で入力されます。

- 3 **Send invitation** (招待を送信) をタッチします。

招待を表示し承諾

- 1 チャットの招待を受信すると、**Accept invitation**（招待を承諾）メニューがポップアップ表示されます。
- 2 **Accept**（承諾）、**Decline**（拒否）、または**Block**（ブロック）をタッチします。

オンラインステータスおよびメッセージを変更する

- 1  **Available**（利用可能）などオンラインステータスフィールドをタッチして、その他のオプションを表示します。
- 2 **Available**（利用可能）、**Busy**（使用中）、**Invisible**（非表示）などのステータスを選択するか、Google トークからサインアウトします。
- 3 ステータスメッセージを入力するには、**Status message**（ステータスメッセージ）フィールドをタッチします。**Status message**（ステータスメッセージ）テキストボックスが開いたら、メッセージを入力してください。
- 4 ID 写真を変更するには、写真アイコンをタッチしてピクチャをキャプチャするか、**Gallery**（ギャラリー）アプリから写真を選択します。

会話を開始する

- 1 友だちリストにある友だちをタッチして選択します。
- 2 テキストボックスにメッセージを入力します。
- 3  にタッチして、メッセージを送信します。



アクティブな会話に友だちを追加する

- 1 チャット画面でオンスクリーンキーボードを閉じ、 アイコン → **Add to chat**（チャットに追加）をタッチします。
- 2 現在の会話に招待したい友だちを選択します。





チャットログを無効にする

- 1 チャット画面でオンスクリーンキーボードを閉じ、 アイコン → **Go off the record**（記録なしでチャット）をタッチします。
- 2 それ以降の会話は記録されません。チャットログを再開するには、**Stop chatting off the record**（記録なしのチャットを停止）をタッチします。

会話を終了する

- チャット画面で  をタッチして、現在の会話を終了します。
- チャット画面で、デバイスの Menu（メニュー）ボタン  または画面上の Menu（メニュー）ボタン  → **Close all chats**（チャットをすべて終了）をタッチして、すべての会話を終了します。



友だちリストにすべての友だちを表示する

- 友だちリストにすべての友だちを表示するには、デバイスの Menu（メニュー）ボタン  または画面上の Menu（メニュー）ボタン  → **All friends**（すべての友だち）をタッチします。
- チャットする回数の多い友だちだけを表示するには、デバイスの Menu（メニュー）ボタン  または画面上の Menu（メニュー）ボタン  → **Most popular**（お気に入り）をタッチします。

友だちからのメッセージをブロックする

- 1 友だちリストで、ブロックする友だちを見つけます。
- 2 友だちのサムネイルをタッチし、 → **Block friend**（友だちをブロック）をタッチします。



友だちは友だちリストから削除され、ブロックした友だちリストに追加されます。

 **メモ**：友だちのブロックを解除するには、デバイスの Menu（メニュー）ボタン  または画面上の Menu（メニュー）ボタン  → **Settings**（設定）をタッチします。**Account**（アカウント）セクション下の **Blocked friends**（ブロックした友だち）までスクロールしてタッチします。ブロックを解除したい友だちにタッチし、**OK** にタッチして確認します。

友だちを完全に削除する

- 1 友だちリストで、削除する友だちを見つけます。
- 2 友だちのサムネイルにタッチし、 → **Remove friend**（友だちを削除）をタッチします。

Google トークからサインアウトする

デバイスの Menu（メニュー）ボタン  または画面上の Menu（メニュー）ボタン  → **Sign out**（サインアウト）にタッチします。



マップ

Google マップは、現在地の検索、リアルタイムの交通状況の表示、目的地への道順の入手に役立ちます。検索ツールを使用して、興味のある住所や場所をマップやストリートビューで探すこともできます。

 **メモ**：Google マップアプリは、対象とされていない場所もあります。



ロケーションの発信源を有効にする

Google マップを使用して希望の場所を検索したり、自分の現在地を見つけるには、マイロケーションの発信源を有効にする必要があります。

- 1 Home（ホーム）ボタン  → **Apps**（アプリ）ボタン  → **Settings**（設定） → **Location & security**（位置情報とセキュリティ）をタッチします。
- 2 **Use wireless networks**（ワイヤレスネットワークを使用）、**Use GPS satellites**（GPS 衛星を使用）のいずれか、または両方を選択します。

 **メモ**：Use GPS satellites（GPS 衛星を使用）を選択すると、ストリートレベルで場所をピンポイントできますが、このモードでは視界がクリアでなければならぬため、バッテリーの消耗が大きくなります。

Google マップを開く



Home（ホーム）ボタン  → Apps（アプリ）ボタン  → Maps（マップ）  をタッチします。

マップ上に自分の現在地を表示する

マップ画面で  をタッチします。自分の現在地が、点滅する青の矢印で表示されます。

 **メモ**：GPS 衛星機能を有効にすると、自分の現在地をストリートレベルでピンポイントで知ることができますが、このモードでは視界がクリアでなければならぬため、バッテリーの消耗が大きくなります。

マップでロケーションを検索する

- 1 マップ画面で検索ボックスをタッチします。
- 2 入力して検索するには、次を実行します。
 - a 検索ボックスに、検索したい場所を入力します。住所、市名、国名、「レストラン」や「学校」といった業種や組織名を入力することができます。
 - b キーボードの ENTER キー（ または ）をタッチします。

音声で検索するには、次を実行します。

- a  をタッチします。
- b 目的地を発声します。

 **メモ**：情報を入力していくと、以前の検索結果や一致するロケーションが検索ボックスの下に表示されます。場所の名前や住所をタッチして、マップ上の場所を表示することができます。

- 3 検索結果は、マップ上で文字入りの吹き出しが付けられます。

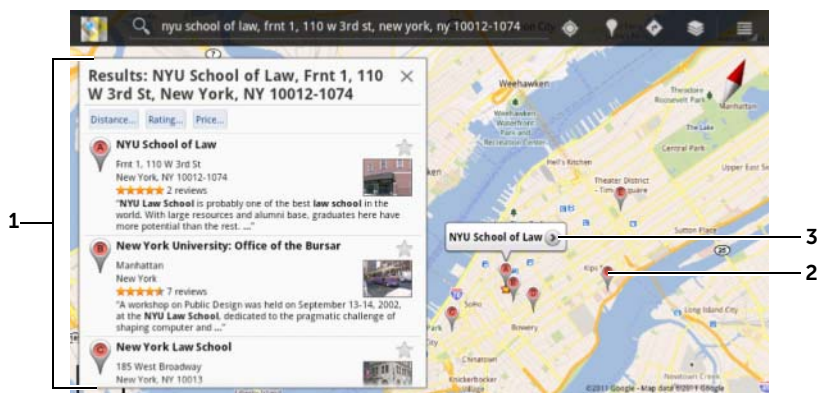

- 1 リストをスクロールして検索結果を表示します。
- 2 検索結果には文字付きのバルーンが付けられます。文字付きのバルーンをタッチして場所の名前を表示します。
- 3 情報が利用可能であれば、場所名をタッチすると住所、詳細、およびレビューが表示されます（詳細情報は、92 ページの「場所の詳細を表示する」を参照）。

場所の詳細を表示する

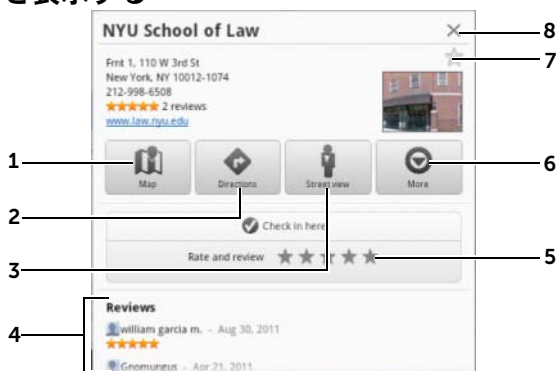

- 1 タッチしてマップビューを表示します。

- 2 タッチして道順を取得します。(詳細については、95 ページの「道順を取得する」を参照してください)。
- 3 タッチしてその場所のストリートビューに切り替えます。(詳細については、94 ページの「マップをストリートビューで表示するには」を参照してください)。
- 4 情報が利用可能な場合は、スクロールして場所の住所、詳細、レビューを表示します。
- 5 タッチしてこの場所を評価/レビューします。
- 6 タッチしてさらに高度なオプションがあれば表示します。
- 7 タッチして、この場所に星印をつけます。星印がこの場所の地図に表示されます。
- 8 タッチしてウィンドウを閉じます。

マップを移動させる

- 1 マップを好きな方向にフリックまたはドラッグして、希望のエリアを表示します。
- 2 マップを移動させている最中に興味のある場所が見つかった場合(そのロケーションのストリートビューが利用可能な場合は縮小画像も表示されます)、その場所を長押しして住所を表示します。

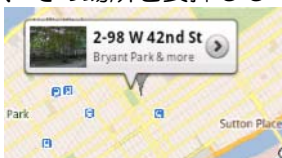

マップを拡大または縮小する

画面上で2本の指を近づけるように動かすと縮小され、離すように動かすと拡大されます。



マップレイヤを変更する

Google マップは、デフォルトのマップレイヤで開きます。異なるタイプのレイヤを適用して、マップ上に追加の情報や画像を表示することができます。

1  をタッチします。

2 **Layers** (レイヤ) メニューから、希望のレイヤをタッチしてマップに表示します。

 **メモ**：レイヤに関する情報は、maps.google.com をご覧ください。

 **メモ**：マップレイヤ以外のレイヤをすべて削除するには、 → **Clear Map** (マップのクリア) をタッチします。

マップをストリートビューで表示するには

マップ上で見つけた場所を、ストリートビューに切り替えることができます。ストリートビューは、道路上で収集された画像で構成されています。



1 マップで関心のある場所を探します。詳細については、91 ページの「マップでロケーションを検索する」および 93 ページの「マップを移動させる」を参照してください。

2 マップで、場所の名前または住所をタッチします。

3 現在地の詳細画面で  をタッチします。

4 場所周辺エリアを 360 度のパノラマビューで表示するには、画面上のビューを指で回転させます。

5 ストリートに沿ってビューを移動させるには、Pegman (人形アイコン) を行きたい方向にドラッグします。

 **メモ**：ロケーションのストリートビューを表示中、メニューボタン  → **Compass mode** (コンパスモード) をタッチしてコンパスモードを有効にすると、画面上のビューを指で動かすかわりに、デバイスを傾けたり回転させたりすることで選択された場所周辺のエリアを表示することができます。

道順を取得する

Google マップを使用して、目的地への道順を取得します。

- 1 マップの表示中は、次を実行します。

画面上部のアクションバーで  にタッチします。

または

場所が見つかった場合は、次を実行します。

- a マップに表示された場所の名前または住所をタッチします。
- b 現在地の詳細画面で  をタッチします。

- 2 最初のテキストボックスに出発地点を入力し、次のテキストボックスに到着地点を入力します。



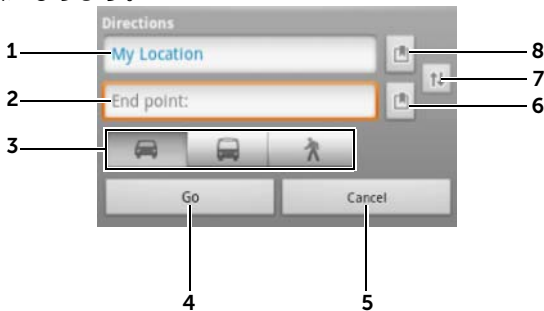

メモ：デフォルトでは、現在地が出発地点に、マップ上で検索した場所が到着地点になります。



- 1 開始地点
- 2 到着地点（目的地）
- 3 到着地点への移動方法（自動車、公共交通機関、または徒歩）を選択します。
- 4 タッチして道順を表示します。
- 5 タッチしてキャンセルします。
- 6 タッチして、連絡先の住所を選択してマップ上の場所にピンをつけるか、または星印のついた場所を目的地として選択します。
- 7 タッチして開始地点と到着地点フィールドを切り替えます。
- 8 タッチして、連絡先の住所を選択してマップ上の場所にピンをつけるか、または星印のついた場所を開始地点として選択します。

- 3 **Go** (移動) をタッチします。到達地点への道順がリストされます。
 - 4 リストの道順をタッチし、経路またはルートマップに表示します。
-  **メモ** : Google GPS ナビゲーションサービスを使用して車での道順を取得するには、**Navigate** (ナビゲーション) をタッチします。詳細に関しては、101 ページの「ナビゲーション」を参照してください。

マップをクリアする





デバイスの Menu (メニュー) ボタン  または画面上の Menu (メニュー) ボタン  → **Clear Map** (マップをクリア) をタッチします。検索結果、道順、および交通標識が、マップから削除されます。

Google Latitude の使用



 **メモ** : Google Latitude を使用するには、Google アカウントへのサインインが必要です。

Google Latitude のロケーションサービスでは、Google アカウントでこのサービスにサインインしている友だちや家族と位置情報を共有することができます。インスタントメッセージや電子メールの送信、友だちの現在地への道順の取得などもできます。



友だちに自分の現在地を表示し、友だちの招待を承諾するには、**Latitude** を有効にする必要があります。

- 1 マップを任意のモードで表示中、デバイスの Menu (メニュー) ボタン  または画面上の Menu (メニュー) ボタン  → **Join Latitude** (Latitude に参加) をタッチします。
 - 2 自分の Google アカウントで Google Latitude にサインインします。Google アカウントを持っていない場合は、画面の指示に従ってアカウントを作成します (83 ページの「Google アカウントをセットアップする」を参照)。
-  **メモ** : デバイスに 2 つ以上の Google アカウントをセットアップしており、別のアカウントで Latitude を使用したい場合、デバイスの Menu (メニュー) ボタン  または Menu (メニュー) ボタン  → **Switch Account** (アカウントの切り替え) の順にタッチします。



Latitude の起動

- Home (ホーム) ボタン  → **Apps (アプリ) ボタン**  → **Latitude**  をタッチします。

または

- マップの表示中に、デバイスの Menu (メニュー) ボタン  または画面上の Menu (メニュー) ボタン  → **Latitude** をタッチします。

位置情報を共有するため友だちを招待する

- 1 Latitude 画面で、デバイスの Menu (メニュー) ボタン  または画面上の Menu (メニュー) ボタン  → **Add friends (友だちの追加)** をタッチします。
- 2 位置情報を共有したい友だちを選択するには、次を実行します。
 - **Select from Contacts (連絡先から選択)** : 連絡先から友だちを選択します。Latitude をすでに使用している友だちには、名前の隣にアイコンが表示されます。
 - **Add via email address (電子メールアドレスで追加)** : 電子メールアドレスを入力します。
- 3 **Send sharing requests (共有化のリクエストを送信)** メニューが表示されたら、**Yes (はい)** をタッチします。
- 4 Latitude をすでに使用している友だちに、位置情報の共有を要求する Latitude の通知と電子メールリクエストが届きます。友だちがまだ Latitude に参加していない場合、Google アカウントに Latitude へサインインするよう求める電子メールが届きます。

招待を承諾する

Latitude での友だちとの位置情報共有リクエストを受け取ったら、リクエストをタッチして、返信方法を選択します。

- **Accept and share back (承諾し、こちらからも共有)** : 自分には友だちの現在地を表示し、友だちには自分の現在位置を表示します。

- **Accept, but hide my location (承諾し、自分の現在地を隠す)** : 友だちの場所を見ることはできますが、友だちは自分の現在地を見るできません。
- **Don't accept (承諾しない)** : 共有リクエストを拒否します。一切の位置情報は共有されません。



友だちを表示する

友だちを、マップまたはリストビューで表示することができます。

- **マップビュー**

Google マップを開くと、友だちの現在地が表示されます。友だちは、現在地を示す矢印とともに、写真アイコンが表示されます。友だちのプロフィールを見て連絡を取るには、写真をタッチして、写真のすぐ上にある現在地の吹き出しをタッチします。ほかの友だちを見るには、吹き出しの隣にある矢印ボタンのどちらかをタッチします。

- **リストビュー**

友だちのリストを表示するには、デバイスの Menu (メニュー) ボタン  または画面上の Menu (メニュー) ボタン  → **Latitude** をタッチします。友だちのプロフィールを見て連絡を取るには、リストで友だちの名前をタッチします。

友だちと接続する

マップビューまたはリストビューで友だちの名前タッチして、友だちのプロフィールを開きます。プロフィール画面では、友だちにメッセージを送信したり、プライバシーオプションを設定することができます。

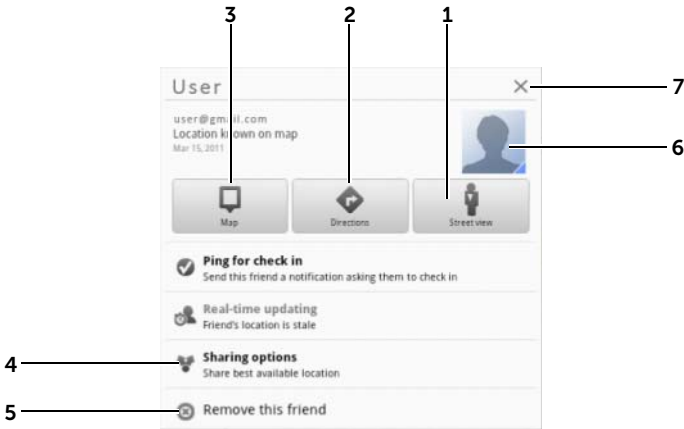

- 1 友だちの現在地をストリートビューに切り替えます。
- 2 友だちの現在地への道順を取得します。
- 3 友だちの現在地をマップで表示します。
- 4 **Sharing Options** (共有オプション) :
 - **Share best available location (最良位置情報を共有)** : ストリートレベルの場所を友だちと共有します。
 - **Share only city level location (市レベルの位置情報のみを共有)** : ストリートレベルの場所ではなく、市または自分のいるおおよそのエリアのみを共有します。友だちには、あなたの写真アイコンが、あなたがいる市の中央に表示されます。
 - **Hide from this friend (この友だちから隠す)** : この友だちとの場所の共有を停止します。友だちは、あなたの写真をマップ上で見るできません。
- 5 **Remove this friend (この友だちを削除)** : この友だちを、リストから削除し、すべての場所の共有を終了します。
- 6 サムネイルをタッチして、ポップアップメニューを開きます。利用可能な設定内容に応じて、**Messaging** (メッセージング) および **Gmail** サービスを使って、友だちにメッセージを送信することができます。

共有対象を管理し、公開プロフィールを変更する

- 1 **Latitude**、友だちリストの自分の名前をタッチして、公開プロフィールウィンドウを開きます。
- 2 次のオプションを設定します。



View your location history 過去の Latitude 履歴を保存する際に役立つ位置情報 (位置情報の履歴を表示する) 報の履歴機能を有効にします。

Send location to others (他の人に現在地情報を送信) 現在の場所の住所を、Twitter、Facebook、Bluetooth、テキストメッセージ、電子メールを使用して送信します。

Edit privacy settings (プライバシー設定を編集) あなたの現在地を友だちと共有する方法を、次の方法で管理します。

- **Detect your location (現在地を検出)** : Latitude は自動的にあなたの現在のロケーションを検出し、更新します。
- **Set your location (現在地を設定)** : マップ、連絡先住所、または近くの場所からロケーションを選択するか、住所を入力します。
- **Do not update your location (現在地を更新しない)** : 現在地は更新されないで、家族や友だちからは位置情報が見えません。

メモ : Latitude があなたの場所を報告するには、マイロケーションの発信源を有効にする必要があります。詳細に関しては、90 ページの「ロケーションの発信源を有効にする」を参照してください。

メモ : Latitude オプションをカスタマイズする方法については、デバイスの Menu (メニュー) ボタン  または画面上の Menu (メニュー) ボタン  → **Help** (ヘルプ) をタッチします。

Change your photo (写真を変更) マップまたは友だちリストで友だちが見る写真を変更します。

Camera (カメラ) アプリを使用して写真を撮るか、**Gallery** (ギャラリー) に保存した写真を選択することができます。

現在地

Home (ホーム) ボタン  → Apps (アプリ) ボタン  → Places (現在地)  をタッチします。



プレイスは、あなたの現在地を自動的に検出し、近くのレストラン、コーヒーショップ、バー、ホテル、アトラクション、ATM、ガソリンスタンドなどのガイドを提供します。

- 1 タッチして、カテゴリを選択します。
- 2 リストから、希望の場所をタッチして、詳細を表示します。この画面の操作方法に関する詳細は、92 ページの「場所の詳細を表示する」を参照してください。

ナビゲーション

 **メモ**：Google マップナビをご利用いただけない地域もあります。

 **警告**：このアプリを安全に責任を持って使用することは、ユーザーの責任になります。各地の交通規則、道路標識および安全法規を順守する必要があります。運転中はデバイスを操作しないでください。

Home (ホーム) ボタン  → Apps (アプリ) ボタン  → Navigation (ナビゲーション)  をタッチします。

Google マップナビゲーションは、インターネット接続された音声ガイダンス付き GPS 衛星ナビゲーションシステムです。ナビゲーションには次の機能があります。

機能	説明
わかりやすい言葉での検索	探したい場所、ビジネスまたは組織の、名前または住所を入力します。
音声検索	Google 検索を使用して、目的地の名前を音声で伝えます (英語のみ)。

機能	説明
トラフィックビュー	トラフィックビューは、実況の交通データを提供し、最新の道路状況を画面に表示します。Menu (メニュー) ボタン ☰ → Layers (レイヤ) → Traffic (交通) を押して、トラフィックビューをオンにします。
ルート沿い検索	ルート沿いにある、様々なビジネスを検索します。メニューボタン ☰ → Layers (レイヤ) を押して、人気のある場所タイプにアクセスします。
サテライトビュー	サテライトビューは、Google の高画質な航空画像を使って、ルートを 3D のサテライトビューに重ねて表示することができます。Menu (メニュー) ボタン ☰ → Layers (レイヤ) → Satellite (サテライト) を押して、サテライトビューをオンにします。
ストリートビュー	ストリートビューは、ストリートビュー画像を使った曲がり角の視覚化に役立ちます。目的地に近づくと、ナビゲーションは自動で、ストリートビューに切り替わります。
ナビゲーションショートカット	<ul style="list-style-type: none"> • Speak Destination (目的地を話す) : Google 音声検索を使用して、目的地を発声します。 • Type Destination (目的地を入力) : 目的地を入力します。 • Contacts (連絡先) : 連絡先の場所から、目的地を選択します。 • Starred Places (共有した場所) : 星付きの場所から目的地を選択します。
ウォーキングナビ	徒歩での道順用に、音声ガイド付きのナビゲーションを取得します。曲がり角を知らせるためにデバイスが振動します。

YouTube

YouTube は、YouTube メンバーがアップロードした動画を見ることのできる、インターネットのビデオストリーミングサービスです。

 **メモ**：動画を閲覧したり見たりする場合は、YouTube アカウントにサインインする必要はありません。しかし、動画にコメントしたり、動画をお気に入り追加したり、動画をアップロードするなど、YouTube の全機能を使用するには、YouTube アカウントを作成してサインインする必要があります。



YouTube を開く

Home (ホーム) ボタン  → Apps (アプリ) ボタン  → YouTube

 をタッチします。

入力して動画を検索する

1 オンスクリーンキーボードを使用して、YouTube 画面上部にある検索ボックスにビデオの名称またはキーワードを入力します。入力されているテキストに完全に一致、または部分的に一致する検索結果が、検索ボックスの下に表示されます。次の操作が可能です。

- a 検索結果をスクロールして希望の結果をタッチします。
- b キーボードの ENTER キー ( または ) をタッチして、入力したテキストと一致する項目を検索し、希望する検索結果にタッチします。

選択した結果に一致する動画がリストされます。



2 動画をタッチして、再生を開始します。

 **メモ**：検索結果画面の上部で **All time** (常時) をタッチします。表示される時間フィルターメニューで、**Today** (今日)、**This week** (今週)、**This month** (今月)、**All time** (常時) などの検索結果を絞込むタイムフレームを選択します。選択したタイムフレームに一致する動画がリスト表示されます。

音声コマンドで動画を検索する





- 1 YouTube 画面上部の検索結果の隣にある  にタッチします。
- 2 動画の名前またはキーワードを発声します。
- 3 言葉に一致する動画がリストされます。
- 4 動画をタッチして、再生を開始します。

全画面でビデオを視聴する

- 1 デバイスを横向きに持ちます。
- 2 YouTube 画面で動画を選択します。ビデオをタッチすると再生が開始され、 をタッチすると全画面モードになります。
- 3 ビデオ再生をコントロールするには、画面のどこかをタッチしてコントロールを表示します。
- 4 画面をタッチすると、一時停止アイコンが表示されます。再度画面をタッチして再生を一時停止します。
- 5 再度画面をタッチして再生を再開します。
- 6 再生を終了するには、**Back** (戻る) ボタン  または **Home** (ホーム) ボタン  をタッチします。



 **メモ**：全画面モードで **HD** をタッチすると HD ビデオモードに切り替わります。



その他の YouTube オプションを使用する

- 全画面モードを除いて、ビデオが気に入った場合は  をタッチし、ビデオが気に入らない場合は再生中に  をタッチします。
- デバイスの Menu (メニュー) ボタン  または画面上の Menu (メニュー) ボタン  をタッチして、以下のオプションを実行することもできます。
 - **Favorite (お気に入り)**：ビデオをお気に入りに追加します。
 - **Save to (保存)**：ビデオを再生リストに保存します。

- **Copy URL (URLのコピー)** : ビデオの URL をクリップボードにコピーします。
 - **Flag (フラグ)** : ビデオにフラグをつけます。
 - **Share (共有)** をタッチすると、Bluetooth、電子メール、Gmail、メッセージングなどのアプリを使用して家族や友人とビデオを共有化することができます。
-  **メモ** : これらの機能の一部は、YouTube アカウントにサインインする必要があります。

YouTube 設定をカスタマイズする

YouTube 設定をカスタマイズするには、デバイスの Menu (メニュー) ボタン  または画面上の Menu (メニュー) ボタン  → **Settings (設定)** をタッチします。

 **メモ** : YouTube の使い方については、デバイスの Menu (メニュー) ボタン  または画面上の Menu (メニュー) ボタン  → **Help (ヘルプ)** をタッチします。

Android Market

Android Market を使用して、アプリやゲームをお使いのデバイスにダウンロードし、インストールすることができます。

 **メモ** : Android Market からダウンロードされたアプリは、画面の縦横自動回転機能をサポートしない場合があります。

Android Market を開く





- 1 Home (ホーム) ボタン  → **Apps (アプリ) ボタン**  → **Market**

 をタッチします。

- 2 Google アカウントで Android Market にサインインします。Google アカウントを持っていない場合は、画面の指示に従ってアカウントを作成します (83 ページの「Google アカウントをセットアップする」を参照)。

- 3 **Android Market Terms of Service**(Android Market サービス規約) を読み、合意した後、**Accept** (承諾) ボタンをタッチします。
- 4 Android Market 画面が開きます。
ダウンロード可能なアプリはすべて **TOP FREE** (トップ無料)、**EDITORS' CHOICE** (エディターおすすめ)、**GAMES** (ゲーム) などカテゴリ別にソートされています。カテゴリをタッチすると、リストされているアプリが表示されます。

アプリをダウンロードし、インストールする

- 1 リストされたアプリをスクロールして参照し、希望のアイテムを探します。
- 2 ダウンロードしてインストールしたいアプリをタッチします。
- 3 アプリの詳細画面で、アプリまたはゲームの説明、ユーザー評価とコメント、および開発者情報を読むことができます。
- 4 アプリの詳細画面で **DOWNLOAD** (ダウンロード) または **BUY** (購入) をタッチして、無料アプリをダウンロードするか、アプリを購入します。アプリのダウンロード画面に、ダウンロードとインストールの進捗状況が表示されます。
 **メモ**：アプリによるお使いのデバイスのデータや機能へのアクセスが必要な場合、Market によりどのアプリがアクセス可能かを通知します。**OK** ボタンをタッチして、ダウンロードとインストールを開始します。
 **メモ**：インストール中、システムバーの通知エリアに  アイコンが表示されます。アイコンをタッチすると、ダウンロードの状況をチェックできます。
- 5 アプリをお使いのデバイスにダウンロードしてインストールした後、システムバーの通知エリアに、 アイコンが表示されます。

アプリを開く

Market 画面から次を実行します。

- 1 Market 画面の **My apps** (マイアプリ) タブをタッチします。
- 2 リストに記載されているインストール済みのアプリをタッチします。
- 3 **Open** (開く) をタッチします。選択されたアプリの実行が開始されます

メインアプリメニューから、次を実行します。

- 1 Home (ホーム) ボタン  → **Apps** (アプリ) ボタン  → **My apps** (マイアプリ) をタッチします。
- 2 アプリアイコンをタッチして、アプリを起動します。

システムバーの通知エリアから次を実行します。

- 1  アイコンをタッチし、最近インストールしたアプリを開きます。
- 2 開きたいアプリの名前をタッチします。

アプリまたはゲームをアンインストールする

- 1 Market 画面の **My apps** (マイアプリ) タブをタッチします。
- 2 アンインストールしたいアプリを選択します。
- 3 **Uninstall** (アンインストール) をタッチします。

Google データの同期



お使いのデバイスは、ウェブ接続経由で Gmail、カレンダー、連絡先など Google のデータをお使いのコンピューターと同期、または Google アカウントへのアクセスに使用している其他デバイスと同期させることができます。



同期するアプリを選択する

- 1 Home (ホーム) ボタン  → **Apps (アプリ) ボタン**  → **Settings**

(設定)  → **Accounts & sync (アカウントと同期)** をタッチします。

- 2 **General sync settings (一般同期設定)** セクションで **Background data (バックグラウンドデータ)** チェックボックスをタッチして選択し、すべての同期オプションを使用可能にします。
- 3 **General sync settings (一般同期設定)** セクションで **Auto-sync (自動同期)** をタッチして選択し、デバイスが選択したデータを自動的に同期するようにします。
- 4 **Manage accounts (アカウント管理)** セクションで自分のアカウントをタッチし、**Sync Calendar (カレンダーの同期)**、**Sync Contacts (連絡先の同期)**、**Sync Gmail (Gmail の同期)**、**Sync Picasa Web Albums (Picasa ウェブアルバムの同期)** など、デバイスで自動同期したいデータを選択します。

 **メモ**：個々のアプリを手動で同期したい場合は、**Auto-sync (自動同期)** チェックボックスをタッチしてクリアした後、データオプションをタッチして、選択したデータの同期を開始します。手動ですべてのデータを同期させるには、画面右上にある  アイコンをタッチします。

 **メモ**：データの同期中、同期されているデータのオプションに同期アイコン  が表示されます。

Dell Streak 7 タブレットのカスタマイズ

Settings (設定)  アプリのオプションを使ってデバイスをカスタマイズすることができます。

電源管理の設定

1 Home (ホーム) ボタン  → **Apps** (アプリ) ボタン  → **Settings**

(設定)  → **Power Management** (電源管理) をタッチします。

2 **Timeout** (タイムアウト) メニューから希望するタイムアウト期間を選択します。

 **メモ**：電池パックの充電を節約するため、設定したタイムアウト期間を基に画面をオフにすると、自動的にデバイスがデータネットワークから接続解除されます。画面をオフにすると、自動的にデバイスがデータネットワークから接続解除されます。

3 以下の設定からいずれかを選択します。

Standard Power Save - Recommended (標準省電力 - 推奨) このオプションで定義した開始時間と終了時間の間、画面がオフの場合のみデータ接続が無効になります。

- 1 このオプションをタッチして、選択します。
- 2 開始時間と終了時間を設定します。

Aggressive Power Save (積極的省電力) このオプションで定義したタイムアウト後、画面がオフの場合、データ接続が無効になります。

- 1 このオプションをタッチして、選択します。
- 2 希望するタイムアウト期間をタッチして、選択します。



None (なし) このオプションを選択すると、画面がオフの場合でも、データ接続は無効になりません。

ディスプレイ設定

ディスプレイ解像度を変更する

1 Home (ホーム) ボタン  → **Apps (アプリ) ボタン**  → **Settings**

(設定)  → **Screen (画面)** をタッチします。

2 設定を有効にするには、設定オプションをタッチしてチェックボックス  を選択します。設定を無効にするには、設定オプションをタッチしチェックボックスのチェックマーク  を外します。

Brightness (輝度)

画面の輝度を手動で調整します。

1 輝度スライダーを水平にドラッグするか、スライダー上の希望の部分タッチします。スライダー上のハイライト表示されているバーの長さによって画面の輝度が決まります。

2 **OK** をタッチして、変更を確定します。

メモ: **Automatic brightness (自動輝度)** が有効な場合、デバイスは周囲の明るさに基づいて画面の輝度を自動的に調整します。

Auto-rotate screen (自動回転画面)

有効になっていると、デバイスを回転させるたびに画面の向きが縦向き、または横向きに自動的に切り替わります。

Animation (アニメーション)

ウィンドウを開く、および閉じる時にアニメーションを再生するようにデバイスを設定します。

Timeout (タイムアウト)





- 最後の操作後、画面をオンにしておく継続時間を設定します。オプションをスクロールし、希望するタイムアウト期間をタッチします。

- 画面が自動的にオフになり、プリセットタイムアウト期間に基づいてロックされます。

メモ: 画面のロックパターンを設定し、有効にした場合は、アンロックパターンを描画する必要があります。詳細については、113 ページの「画面でデバイスデータを保護ロック解除パターン」を参照してください。

サウンドと着信音の設定



サウンドおよび着信音設定を変更する。

- 1 Home (ホーム) ボタン  → **Apps** (アプリ) ボタン  → **Settings** (設定)  → **Sound** (サウンド) をタッチします。
- 2 リストをフリックして希望のオプションを探し、タッチします。
- 3 設定を有効にするには、設定オプションをタッチしてチェックボックス  を選択します。設定を無効にするには、設定オプションをタッチしチェックボックスのチェックマーク  を外します。





一般設定

Vibrate (バイブレーション) デバイスが利用可能な設定に基づいてバイブするように設定します。

Volume (ボリューム)

-  : 音楽やビデオの再生時のメディアボリュームを調節します。
-  : 着信音のボリュームを調節します。
-  : アラーム音のボリュームを調節します。

- 1 ボリュームを調整するには、スライダーを水平にドラッグするか、スライダーの希望の部分タッチしてボリュームを上下させます。
- 2 **OK** をタッチして、変更を確定します。

メモ: サイレントモードを有効にするには、 または  のいずれかをタッチして、アイコンを  と  に変えます。

通知設定





Notification ringtone (通知着信音)	1 Ringtones (着信音) メニューから通知用の着信音を選択します。 2 OK をタッチして、選択を確定します。
--------------------------------------	---

フィードバック設定

Audible selection (選択音)	画面をタッチして項目を選択すると、トーンを流します。
Screen lock sounds (画面ロック音)	画面をロックおよびロック解除すると、トーンを流します。
Haptic feedback (触覚フィードバック)	ボタンをタッチしたり、デバイスへの特定の操作により、デバイスが振動 (バイブ) します。

日付、時間、タイムゾーン

日付、時間、タイムゾーンを手動で設定

- 1 Home (ホーム) ボタン  → **Apps** (アプリ) ボタン  → **Settings** (設定)  をタッチします。
- 2 画面左側の **Settings** (設定) メニューをフリックして、**Date & time** (日付と時間) を見つけて、タッチします。
- 3 右側のリストをフリックして、希望する項目を見つけて、タッチします。
- 4 設定を有効にするには、設定オプションをタッチしてチェックボックス  を選択します。設定を無効にするには、設定オプションをタッチしチェックボックスのチェックマーク  を外します。

Select time source (タイムソースの選択)	お使いのモバイルネットワーク、またはインターネットから、デバイスの時間を手動、または自動的に設定することを選択します。
---------------------------------------	---

Automatic time zone (自動タイムゾーン)	ネットワーク指定のタイムゾーンを自動的に使用します。
---------------------------------------	----------------------------

Set date (日付の設定)	<p>1 上向き / 下向き矢印をタッチ、または長押しして、日付、月、年を調節します。または、日付、月、年をタッチして好きな値までフリックすることもできます。</p> <p>2 Set (設定) をタッチして日付を確定します。</p>
Set time (時間の設定)	<p>1 上向き / 下向き矢印をタッチ、または長押しして、時間と分を調節します。または、時間と分をタッチして好きな値までフリックすることもできます。</p> <p>2 12 時間フォーマットが使用されている場合は、AM/PM フィールドをタッチします。</p> <p>3 Set (設定) をタッチして時間を確定します。</p>
Set time zone (タイムゾーンの設定)	<p>お使いのデバイスのタイムゾーンを示す市、または地域を選択します。メニューボタン  をタッチしてタイムゾーンリストをアルファベット順、あるいはタイムゾーン順に並べ替えます。</p>
Use 24-hour format (24 時間フォーマットの使用)	<p>このチェックボックスをオフにすると、12 時間フォーマットで時間が表示されます。</p>
Select date format (日付フォーマットの選択)	<p>日付の表示に使用するフォーマットを選択します。</p>

言語設定

表示テキストの言語を選択する。

- 1 Home (ホーム) ボタン  → **Apps (アプリ) ボタン**  → **Settings (設定)**  → **Language & input (言語と入力)** → **Select language (言語の選択)** をタッチします。
- 2 表示される言語リストから、希望の言語を選択します。

Dell Streak 7 タブレットの保護

画面でデバイスデータを保護ロック解除パターン

画面ロック解除パターンでタッチ画面をロックすることにより、不正なアクセスからデバイスデータを保護することができます。画面ロック解除パターンを有効にして画面をロックすると、正しいロック解除パターンを描画しない限り、画面のロックを解除できません。



正しいロック解除パターンの描画に 5 回連続して失敗した場合、再試行が可能になるまで 30 秒間待機する必要があります。画面ロック解除パターンを忘れてしまった場合は、以下の手順で画面のロックを解除してください。

- 1 **Forgot pattern** (パターンを忘れた) にタッチします。
- 2 プロンプトが表示されたら、お使いの Google のアカウント名とパスワードを使用して、Google のウェブサイトにサインインします。
- 3 113 ページの「画面ロック解除パターンを作成するには、次の手順を実行します。」の説明にしたがって、新しい画面ロック解除パターンを描画します。



メモ：上記の手順で新しいロック解除パターンを取得できなかった場合は、デルサポートサイト support.dell.com にアクセスしてください。

画面ロック解除パターンを作成するには、次の手順を実行します。

- 1 Home (ホーム) ボタン  → **Apps** (アプリ) ボタン  → **Settings** (設定)  → **Location & security** (位置情報とセキュリティ) をタッチします。
- 2 **Lock screen** (ロック画面) セクション → **Pattern** (パターン) で **Configure lock screen** (ロック画面の設定) をタッチします。
- 3 画面に表示される指示を読み、アニメムービーによるパターンの描き方の例をよく見てください。パターンの描き方が理解できたら、**Next** (次へ) をタッチします。

4 指でドラッグしてロック解除パターンを描きます。最低 4 個の点を、タテ、ヨコ、斜め方向に連結して描きます。パターンの描画が終わったら、画面から指を離します。



メモ：画面上で指をタッチし、ドラッグしてパターンを作成します。

5 描画が正しく行われた場合、パターンがデバイスに保存されます。**Continue**（続ける）をタッチします。

6 指示にしたがって同じパターンをもう一度描画し、**Confirm**（確認）をタッチします。



メモ：ロック解除画面のパターンを変更するには、新規パターンを作成する前に古いパターンを描いて確認する必要があります。

画面ロック解除パターンを無効化、または変更するには、次の手順を実行します。

1 Home（ホーム）ボタン  → **Apps**（アプリ）ボタン  → **Settings**





（設定）  → **Location & security**（位置情報とセキュリティ）をタッチします。

2 **Lock screen**（ロック画面）セクションで **Configure lock screen**（ロック画面の設定）をタッチします。

3 現在のパターンを描画します。

4 画面ロック解除によるセキュリティを無効にする場合は、**Not secured**（保護なし）を選択します。新しいロック解除パターンを作成する場合は **Pattern**（パターン）を選択します。

ロック解除パターンの設定を変更するには、次の手順を実行します。

- 1 Home (ホーム) ボタン  → **Apps (アプリ) ボタン**  → **Settings** (設定)  → **Location & security (位置情報とセキュリティ)** をタッチします。
- 2 設定を有効にするには、設定オプションをタッチしてチェックボックス  を選択します。設定を無効にするには、設定オプションをタッチしチェックボックスのチェックマーク  を外します。

可視パターンを使用

画面上にパターンを描画する際に、ロック解除パターンのラインを表示しないようにするには、このオプションのチェックマークを外します。

触感フィードバックを使用

画面上にパターンを描画する際に、触感フィードバックを発生させないようにするには、このオプションのチェックマークを外します。



PIN によるデバイスデータの保護

- 1 Home (ホーム) ボタン  → **Apps (アプリ) ボタン**  → **Settings** (設定)  → **Location & security (位置情報とセキュリティ)** をタッチします。
- 2 **Lock screen (ロック画面) セクション** → **PIN** で **Configure lock screen (ロック画面の設定)** をタッチします。
- 3 **Choose your PIN (PIN の選択)** ページが表示されますので、テキストボックスに PIN を入力します。PIN は、4 文字以上で入力します。
- 4 **Continue (続ける)** をタッチして進みます。
- 5 確認のため、もう一度 PIN を入力します。
- 6 **OK** をタッチします。



PIN を無効化、または変更するには、次の手順を実行します。

- 1 Home (ホーム) ボタン  → **Apps (アプリ) ボタン**  → **Settings (設定)**  → **Location & security (位置情報とセキュリティ)** をタッチします。
- 2 **Lock screen (ロック画面) セクション** で **Configure lock screen (ロック画面の設定)** をタッチします。
- 3 有効にした PIN を入力し、**Continue (続ける)** をタッチします。
- 4 PIN を無効にするには **Not secured (保護なし)** をタッチします。PIN を変更するには **PIN** を選択します。

パスワードによるデバイスデータの保護

- 1 Home (ホーム) ボタン  → **Apps (アプリ) ボタン**  → **Settings (設定)**  → **Location & security (位置情報とセキュリティ)** をタッチします。
- 2 **Lock screen (ロック画面) セクション** → **Password (パスワード)** で **Configure lock screen (ロック画面の設定)** をタッチします。
- 3 **Choose your password (パスワードの選択)** ページが表示されますので、テキストボックスにパスワードを入力します。有効なパスワードは、4 文字以上で、かつ最低 1 文字の英字で構成されます。
- 4 **Continue (続ける)** をタッチして進みます。
- 5 確認のため、もう一度パスワードを入力します。
- 6 **OK** をタッチします。

パスワードを無効化、または変更するには、次の手順を実行します。



- 1 Home (ホーム) ボタン  → **Apps (アプリ)** ボタン  → **Settings** (設定)  → **Location & security** (位置情報とセキュリティ) をタッチします。
- 2 **Lock screen** (ロック画面) セクションで **Configure lock screen** (ロック画面の設定) をタッチします。
- 3 現在有効なパスワードを入力します。
- 4 パスワードを無効にするには **Not secured** (保護なし) をタッチします。パスワードを変更するには **Password** (パスワード) を選択します。

SIM ロックによる SIM カードの保護パスワード (3G モデルのみ)

個人識別番号 (PIN) を使用して、不正なアクセスから SIM カードを保護することができます。PIN を有効にして SIM をロックすると、デバイスの電源を入れるたびに PIN を入力しないと SIM のロックを解除できなくなります。

 **メモ** : 3 回続けて誤った PIN を入力すると、SIM カードはロックされたままになります。その場合は、Personal Unblocking Key (PUK) を入力して SIM カードのロックを解除する必要があります。PUK の取得については、お使いのサービスプロバイダにお問い合わせください。

SIM カードの PIN を有効にするには、次の手順を実行します。

- 1 Home (ホーム) ボタン  → **Apps (アプリ)** ボタン  → **Settings** (設定)  → **Location & security** (位置情報とセキュリティ) をタッチします。
- 2 **SIM card lock** (SIM カードロック) セクションで **Set up SIM card lock** (SIM カードロックの設定) にタッチします。
- 3 **SIM card lock settings** (SIM カードロック設定) メニューで **Lock SIM card** (SIM カードをロック) をタッチします。
- 4 お使いの SIM カードの PIN を入力して、**OK** をタッチします。

SIM カードの PIN を変更するには、次の手順を実行します。



- 1 Home (ホーム) ボタン  → **Apps** (アプリ) ボタン  → **Settings** (設定)  → **Location & security** (位置情報とセキュリティ) をタッチします。
- 2 **SIM card lock** (SIM カードロック) セクションで **Set up SIM card lock** (SIM カードロックの設定) にタッチします。
- 3 **SIM PIN** メニューで **Change SIM PIN** (SIM PIN の変更) をタッチします。
- 4 SIM カードの古い PIN を入力して、**OK** をタッチします。
- 5 SIM カードの新しい PIN を入力して、**OK** をタッチします。
- 6 再度、SIM カードの新しい PIN を入力して、**OK** をタッチします。

アプリ

カメラ

お使いのデバイスには 自動フォーカス機能を持つカメラが装備されており、高画質の写真やビデオを撮影し、共有することができます。

ピクチャモードでカメラを起動する

Home (ホーム) ボタン  → Apps (アプリ) ボタン  → Camera (カ

メラ)  をタッチします。

カメラのコントロール

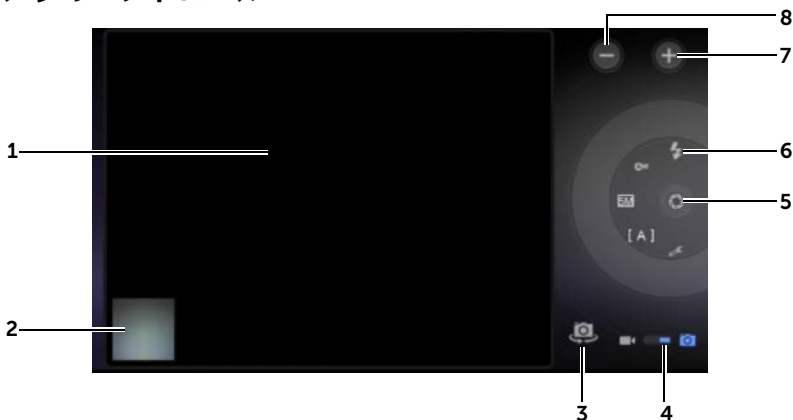

- 1 ファインダー画面
- 2 最後に撮影した写真のサムネイルビューをタッチし、**ギャラリー**アプリを使用して写真を表示および管理します。
- 3 前面カメラと背面カメラを切り替えます。
- 4 写真撮影用のカメラモードとビデオ撮影用のムービーモードを切り替えるには、このオンスクリーンスイッチをドラッグします。

5 オンスクリーンシャッターボタン

写真を撮影するには、次を実行します。

- a ファインダー画面で撮影対象にピントを合わせます。
 - b オンスクリーンシャッターボタンをタッチし、指を離して写真を撮影します。
-

6 カメラ設定インジケータ 各インジケータをタッチしてカメラの設定を開き、希望の設定をタッチして選択します。

7 ズームイン

8 ズームアウト

ムービーモードを開始する

 をタッチしてムービー画面に切り替えます。

ムービーコントロール



1 ファインダー画面

2 最後に撮影したビデオのサムネイルビューをタッチし、**ギャラリー**アプリを使用してビデオを再生および管理します。

3 前面ムービーと背面ムービーを切り替えます。

4 写真撮影用のカメラモードとビデオ撮影用のムービーモードを切り替えるには、このオンスクリーンスイッチをドラッグします。

5 録画を開始または停止するには、このオンスクリーン録画ボタンをタッチします。

-
- 6 ムービー設定インジケータ 各インジケータにタッチしてムービー設定を開きます。

 - 7 ズームイン

 - 8 ズームアウト
-

Bluetooth®

Bluetooth は短距離用のワイヤレス通信テクノロジーで、ワイヤレスネットワークを経由して、Bluetooth 対応デバイスにお使いのデバイスを接続させることができます。



デバイスの Bluetooth は 3 通りのモードで動作します。

オン	Bluetooth がオンになっています。デバイスは範囲内にある Bluetooth デバイスの検出が可能ですが、相手側からは検出されません。
検出可能	Bluetooth がオンになっており、他の Bluetooth デバイスによるお使いのデバイスの検出が可能です。
オフ	Bluetooth がオフになっています。お使いのデバイスは Bluetooth を使ってデータを送受信することができません。

Bluetooth をオンにしてデバイスを検出可能にする

- 1 Home (ホーム) ボタン  → **Apps (アプリ)** ボタン  → **Settings** (設定)  → **Wireless & networks (ワイヤレス & ネットワーク)** にタッチします。
- 2 **Bluetooth** チェックボックスを選択して Bluetooth をオンにします。Bluetooth アイコン  がシステムバーのステータスエリアに表示されます。
- 3 **Bluetooth settings (Bluetooth 設定)** をタッチし、次に **Discoverable (検出可能)** チェックボックスを選択して、近隣の Bluetooth デバイスがお使いのデバイスを検出できるようにします。

デバイスをペアにする

- 1 Home(ホーム)ボタン  → Apps(アプリ)ボタン  → Settings(設定)  → **Wireless & networks** (ワイヤレス & ネットワーク) → **Bluetooth settings** (Bluetooth 設定) をタッチします。

 **メモ**：ペアにしたいデバイスで Bluetooth が有効であり、デバイスが検出可能な状態であることを確認してください。

- 2 **Find nearby devices** (周辺のデバイスを検索) をタッチします。デバイスが範囲内の Bluetooth デバイスのスキャンを開始し、検出された全デバイスを **Found devices** (検出されたデバイス) リストの下に表示します。

 **メモ**：さらに多くのデバイスを検出するには、**Scan for devices** (デバイスのスキャン) をタッチします。

- 3 デバイスとの接続を開始するには、そのデバイスの名前をタッチします。

- 4 承認のためのパスワードを入力するようにプロンプトが表示される場合があります。両方のデバイスに同じパスワードを入力するか、デバイスの製造元から提供されたパスワードを入力します。ペアにするデバイスのマニュアルを読んで、デフォルトのパスワードが必要かどうかをチェックするようにしてください。

- 5 ペアリングが正常に完了したら、**Paired but not connected** (ペアリング済みで未接続) がペアにしたデバイスの下に表示されます。

 **メモ**：Bluetooth ヘッドセットを使って音楽を聴くには、まずデバイスとペアにした後、デバイスに接続してください。

 **メモ**：ペアリングが完了したことを通知するメッセージは、ペアにしたデバイスの種類によって異なります。

 **メモ**：ペアリングは一度だけ行います。デバイスのペア設定が正常に完了したら、パスワードを再入力しなくても、お使いのデバイスでペアリングしたデバイスが認識されるようになります。

ペアリングパートナーシップを終了する

- 1 Home(ホーム)ボタン → Apps(アプリ)ボタン → **Settings**(設定)  → **Wireless & networks** (ワイヤレス & ネットワーク) → **Bluetooth settings** (Bluetooth 設定) をタッチします。
- 2 **Paired devices** (ペアのデバイス) セクションで、ペアにされたデバイスの隣にある  アイコンをタッチします。
- 3 **Unpair** (ペア解除) をタッチし、デバイスとのペアリング情報をすべて消去します。そのデバイスとの Bluetooth 接続を回復するには、パスワードの再入力が必要です。

デバイスの Bluetooth 名を変更する

- 1 お使いのデバイスの Bluetooth がオンになっていることを確認してください (システムバーのステータスエリアに  アイコンが表示されている場合、Bluetooth が有効であることを示します)。
- 2 Home (ホーム) ボタン → **Apps** (アプリ) ボタン → **Settings** (設定)  → **Wireless & networks** (ワイヤレス & ネットワーク) → **Bluetooth settings** (Bluetooth 設定) → **Device name** (デバイス名) をタッチします。
- 3 Bluetooth を使用して接続する際にデバイスを識別する名前を入力します。
- 4 **OK** をタッチします。

ギャラリー

デバイスに保存されているピクチャおよびビデオを表示および管理するには、Home (ホーム) ボタン  → **Apps** (アプリ) ボタン  → **Gallery** (ギャラリー)  をタッチします。



Gallery (ギャラリー) アプリは、SD カードに保存されたピクチャやビデオだけでなく、デバイスからサインインした Gmail アカウントの Picasa ウェブアルバムにアップロードされたものも表示します。

アルバムを共有または削除する





すべてのピクチャとビデオは、日付、ソース、または保存されているフォルダに応じて、重なりあったサムネイルとして個別のアルバムに分類されます。例えば、デバイスカメラで撮影された写真は **Camera** (カメラ)、ダウンロードされた写真は **Download** (ダウンロード) として分類されます。

- 1 アルバムがハイライト表示され、画面の上部にアクションバーが表示されるまで、アルバムを長押しします。



- 2 他のアルバムにも同じタスクを行いたい場合は、さらにアルバムにタッチして選択します。選択をキャンセルするには、もう一度アルバムにタッチします。
 -  にタッチすると、選択したアルバムに関する情報が表示されます。
 - 選択したアルバムを Picasa に投稿したり、ビデオアルバムを YouTube に投稿、または Bluetooth、メッセージ、または 電子メールで送信するには、 をタッチします。
 -  にタッチして、選択したアルバムを削除します。

ピクチャおよびビデオサムネイルを参照する



- 1 アルバムをタッチして、中にあるピクチャとビデオすべてのサムネイルを表示します。
- 2 サムネイルを参照するには、次を実行します。
 - 対象となるサムネイルが見つかるまで、サムネイルを横方向にフリックします。
 - 画面上部のアクションバーで **By album** (アルバム別) または **Images and videos** (イメージとビデオ) にタッチすると、希望に合わせてサムネイルをソートできます。
- 3 サムネイルを選択するには、ハイライト表示され、画面上部にアクションバーが表示されるまで、サムネイルを長押しします。
 - Picasa や YouTube にピクチャやビデオを投稿する、あるいは Bluetooth、メッセージング、電子メール、Gmail 経由で送信するには、 をタッチします。
 - 選択したピクチャやビデオを削除するには、 をタッチします。
 - ピクチャをホーム画面の壁紙に設定するには、サムネイルにタッチして全画面モードで表示し、Menu (メニュー) ボタン  → **Set picture as** (ピクチャを設定) → **Wallpaper** (壁紙) をタッチします。必要に応じてピクチャをトリミングし、**OK** をタッチして確認します。
 - ピクチャを連絡先のピクチャ ID として設定するには、サムネイルにタッチして全画面モードで表示し、Menu (メニュー) ボタン  → **Set picture as** (ピクチャを設定) → **Contact photo** (連絡先の写真) をタッチします。リストから連絡先を選択し、**OK** をタッチして確認します。

ピクチャを全画面で表示する

希望のピクチャサムネイルをタッチして、ピクチャを全画面で表示します。



- 次の、または前のピクチャを表示するには、ピクチャをフリックします。
- ピクチャ表示コントロールを表示するには、画面の任意の場所をタッチします。
- ピクチャをズームイン、またはズームアウトするには、次の操作を実行します。
 - 2本の指でピクチャをつまみむようにし、次にお互いの指を離すように動かしてピクチャのビューを拡大します。ピクチャのビューを縮小するには指を近づけます。
 - ピクチャの特定の領域を拡大または縮小するには、その領域を2度タップします。
 - ピクチャビューが拡大されている時は、必要な領域が表示されるまで拡大されたピクチャを画面を横切るようにフリックまたはドラッグします。

ビデオを再生する

- 1 ビデオサムネイルをタッチしてビデオの再生を開始します。
- 2 再生をコントロールするには、表示画面の下部にあるコントロールを使用します。
 -  ボタンをタッチして一時停止、 ボタンをタッチして再生を再開します。
 - 下部の再生プログレスバーをタッチまたはドラッグして、ビデオを巻き戻し、または早送りします。

音楽

ミュージックを開く

Home (ホーム) ボタン  → **Apps** (アプリ) ボタン  → **Music** (ミュージック)  をタッチします。

Artists (アーティスト)、**Albums** (アルバム)、**Songs** (曲)、および **Playlists** (プレイリスト) タブで構成されたミュージックライブラリ画面が開きます。タブをタッチして、希望のカテゴリを表示することができます。

曲を選択する

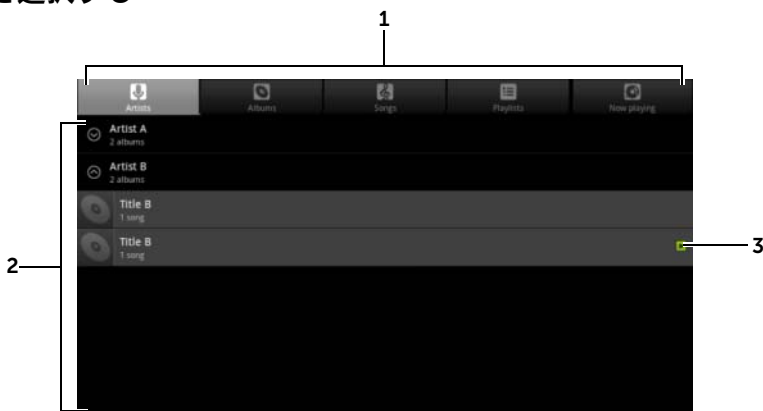

- 1 利用可能なミュージックファイルはすべて以下のカテゴリに分類されます：**Artists** (アーティスト)、**Albums** (アルバム)、**Songs** (曲)、**Playlists** (プレイリスト) カテゴリをタッチして、中のリストを表示します。



メモ：デバイスを横向きモードに回転させると、**Now playing** (再生中) カテゴリが表示されます。

- 2 再生したい音楽が見つかるまでリストをフリックします。たとえば、音楽をアーティストごとに選択するには、次を実行します。
 - a アーティストのリストをアルファベット順にフリックします。
 - b アーティストの名前をタッチします。そのアーティストによるアルバムのリストが表示されます。
 - c アルバムをタッチして、曲を探します。
 - d 曲をタッチして音楽再生画面を開き、音楽を再生します。

- 3  現在再生中のアルバムまたは曲を表示

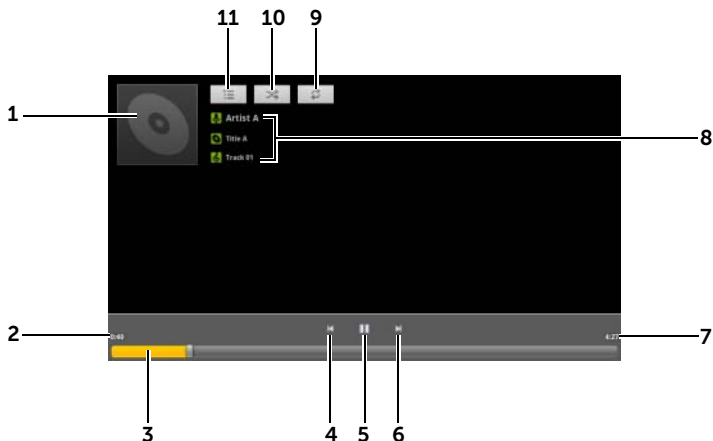
音楽の再生をコントロールする



- 1 ある場合は、アルバムのカバー画像
- 2 再生経過時間
- 3
 - 再生コントロールバーをタッチして、曲の任意の場所にジャンプ
 - 再生コントロールバーを前方にドラッグおよびスクロールして、曲を早送り
 - 再生コントロールバーを後方にドラッグおよびスクロールして、曲を巻き戻し
- 4
 - 1回タッチすると、曲の先頭にジャンプ
 - 2回素早くタッチすると、前の曲を再生
- 5  をタッチして再生を一時停止、 をタッチして再生を再開
- 6
 - タッチして次の曲を再生
 - 長押しで曲を早送り
- 7 曲の演奏時間
- 8
 - 再生されている曲のアーティスト名、アルバム名、および曲名
 - アーティスト、アルバム、曲を長押しして関連情報を検索、または **Browser** (ブラウザ) や **YouTube** アプリを使用したインターネットからのビデオの検索、または **Music** (ミュージック) アプリ内での検索を実行。
- 9 タッチして、リピートモードを繰り返す
- 10 タッチしてシャッフルモードをオンおよびオフにする
- 11 **Now playing** (再生中) リストに移動

 **メモ**：ボリュームアップボタン、またはボリュームダウンボタンを押して、再生ボリュームを調整



プレイリストを作成する

- 1 ミュージック画面で、**Artists**（アーティスト）、**Albums**（アルバム）、**Songs**（曲）タブを必要に応じてタッチします。
- 2 プレイリストに追加したいアーティスト、アルバム、または曲まで画面をフリックします。
- 3 プレイリストに追加したいアーティスト、アルバム、または曲を長押しします。ポップアップメニューが開きます。
- 4 **Add to playlist**（プレイリストに追加）をタッチします。
- 5 **Add to playlist**（プレイリストに追加）ウィンドウで、**New**（新規）をタッチします。
- 6 テキストフィールドに新しいプレイリストの名前を入力して、**Save**（保存）をタッチします。

予定表

カレンダーを使用して、イベント、会議および予約をスケジュールおよび管理します。

カレンダーを開く

Home（ホーム）ボタン  → **Apps**（アプリ）ボタン  → **Calendar**（カレンダー）  をタッチします。

イベントをセットアップする

- 1 任意のカレンダービューで、画面右上にある  アイコンをタッチしてイベント詳細画面を開きます。
- 2 オンスクリーンキーボードを使用してイベント名を入力します。
- 3 お使いのデバイスで複数のアカウントを設定してある場合は、**Calendar**（カレンダー）オプションの下で、イベントを追加するアカウントカレンダーを選択します。

- 4 イベントに期間がある場合、**From**（開始）および **To**（終了）の日付と時間をタッチします。
イベントが誕生日などの特別な日であったり、一日中続くものである場合、**From**（開始）および **To**（終了）の日付を設定し、次に **All day**（終日）チェックボックスを選択します。
- 5 イベント場所と説明を入力します。
- 6 このイベントが繰り返されるイベントかどうかを **Repetition**（繰り返し）で指定し、頻度を選択します。
- 7 **Reminders**（リマインダー）で、イベント前のいつリマインダを表示するかを設定します。
- 8 イベントに参加するように友人を招待するには、**Add Guests**（ゲストの追加）テキストボックスに友人の電子メールアドレスを入力します。このイベントがセットアップされると、友人に招待状が電子メールで送付されます。
- 9 **Done**（完了）をタッチすると、イベントが作成されます。



メモ：日、週および月表示でイベントを素早く設定するには、空白の時間スロットを長押しします。**From**（開始）および **To**（終了）フィールドに選択した時間スロットと日付が入力された新しいイベント詳細画面が開きます

カレンダーを表示する

日単位、週単位、月単位でカレンダーを表示することができます。カレンダー表示を変更するには、**Day**（日）、**Week**（週）、または **Month**（月）タブのいずれかをタッチします。

カレンダーを表示している間、次を実行できます。

- 日単位または週単位表示で、任意のイベントをタッチすると、イベントのクイックビューウィンドウが開きます。クイックビューウィンドウで **Details**（詳細）をタッチしてイベントに関する詳細を表示するか、**Delete**（削除）をタッチしてイベントを削除します。
- イベントを変更するには、イベントを長押しします。

複数のカレンダーを表示および同期化する

お使いのデバイスで複数のアカウントを設定してある場合は、それらのアカウントから複数のカレンダーを表示できます。どのカレンダーをデバイスと同期させるか、およびどちらを表示、非表示にするかを、**Calendar**（カレンダー）で設定することができます。

カレンダーを表示に設定するには、次の手順に従ってください。

- 1 **Day**（日）単位または **Week**（週）単位表示の **Calendar**（カレンダー）では、デバイスに設定されているすべてのアカウントのカレンダーが色分けされ、右側のコントロールパネルに表示されます。
- 2 任意のアカウントのカレンダーに含まれるイベントを表示したい場合は、アカウント名をタッチしてハイライト表示させます。
- 3 任意のアカウントのカレンダーに含まれるイベントを隠したい場合は、アカウント名をもう一度タッチして、ハイライト表示を解除します。

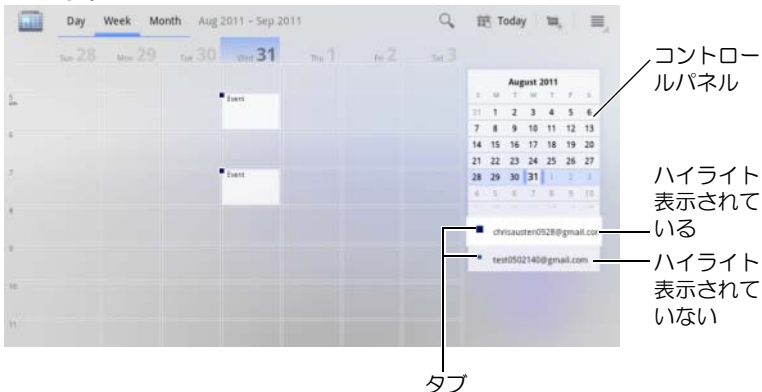

カレンダーをデバイスと同期させる場合は、次の手順に従ってください。

Calendar（カレンダー）で、デバイスの Menu（メニュー）ボタン ☰ または画面上の Menu（メニュー）ボタン ☰ → **Settings**（設定）をタッチします。この画面には、お使いのデバイスの各アカウントに対して追加または予約したすべてのカレンダーがアカウントごとに表示されます。アカウント名をタッチして、**synced**（同期化）チェックボックスを選択 / 選択解除し、デバイスのカレンダーを表示 / 非表示にします。

イベントリマインダー

イベントにリマインダーを設定した場合、設定した時間になると、予定されているイベントのアイコン  がシステムバーの通知エリアに表示されます。

リマインダーを表示、破棄、またはスヌーズする

- 1 予定されているイベントのアイコン  をタッチして、通知を開きます。
- 2 次のイベント名をタッチして、イベントを表示します。

 **メモ**：他に保留中のイベントリマインダーがある場合、これらのイベントも画面に表示されます。

- 3 **Calendar notifications**（カレンダー通知）メニューでは、次の操作を実行できます。
 - **Snooze all**（すべてをスヌーズ）をタッチしてすべてのイベントリマインダーを5分遅らせます。
 - **Dismiss all**（すべてを破棄）をタッチして、すべてのイベントリマインダーをオフにします。
- ⊖ を押してシステムバーの通知エリアに保留されているリマインダーを維持します。

時計

お使いのデバイスは、現在の時刻と日付、地元の天気予報、およびピクチャのスライドショーや音楽を再生する机上アラームクロックとしても機能します。

Home（ホーム）ボタン  → **Apps（アプリ）** ボタン  → **Clock（時計）**  をタッチします。

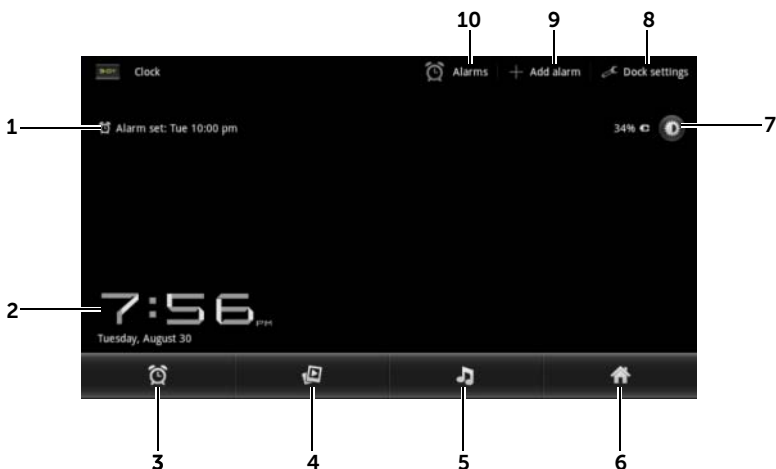

- 1 最初のアクティブなアラーム時間を表示
 - 2 現在の時刻および日付
 - 3 タッチしてアラームを設定
 - 4 タッチすると、**ギャラリー**アプリで利用可能なピクチャのスライドショーを再生
 - 5 タッチして**音楽**アプリを起動し、再生する音楽を選択
 - 6 タッチすると、最後にアクセスしたホーム画面に戻る
 - 7
 - タッチして背面ライトを最低レベルまで下げる
 - 長押しして、バックライトをオフにし、現在の時間と日付のみを表示する
- メモ：** 背面ライトをオンにするには、画面の任意の場所をタッチします。

-
- 8 **Dock settings (Dock 設定)** : オーディオや挿入音など Dock 設定を調整することができます。
-
- 9 **Add alarm (アラームを追加)** : アラームを設定できます。
-
- 10 **Alarms (アラーム)** : アラーム画面を開き、設定済みのアラームを表示します。
-

アラームを設定する

複数のアラームを設定できます。

- 1 **Clock (時計)** のメイン画面で、 をタッチします。
- 2 **Alarms (アラーム)** 画面で、**Add alarm (アラームの追加)** をタッチします。
- 3 **Set time (時間の設定)** メニューでアラームの時間を設定します。上向き / 下向き矢印をタッチするか、時間と分のフィールドをタッチして好きな値にフリックすると、時間を調節できます。**AM** にフリックすると、**PM** へ変更 (またはその逆) されます。設定が完了したら **Set (設定済み)** をタッチします。
- 4 **Set alarm (アラーム設定)** メニューでは、次の設定が開きます。

アラームをオンにする デバイスで設定したアラームをオンにします。

時計 設定したアラーム時間を表示します。アラーム時間を変更したい場合は、このフィールドをタッチします。

繰り返し アラームを鳴らす日を選択して、**OK** をタッチします。

メモ : アラームが鳴る日数を設定していない場合は、アラームが一度だけ鳴ります。

着信音 アラームの音を選択します。

バイブレーション アラームが鳴るときにデバイスをバイブさせたい場合は、チェックボックスを選択します。

Label 特別なイベント用にアラームに名前を付けます。

- 5 **Done (完了)** をタッチしてアラームを設定します。

 **メモ** : **Alarms (アラーム)** 画面では、**Add alarm (アラームの追加)** をタッチすることにより、新しいアラームを追加することができます。

一時的にアラームを無効にする



Alarms（アラーム）画面で、無効にしたいアラーム時間の緑のチェックボックスをクリアします。

アラームを削除する





- 1 **Alarms**（アラーム）画面で、削除したいアラーム時間をタッチします。
- 2 **Set alarm**（アラームの設定）画面で、**Delete**（削除）をタッチします。

サイレントモードでアラームを有効にする

デバイスがサイレントモードの時にアラームが鳴る必要がある場合を選択します。

- 1 **Alarms**（アラーム画面）で、デバイスの **Menu**（メニュー）ボタン  または 画面上の **Menu**（メニュー）ボタン  → **Settings**（設定）をタッチします。
- 2 **Alarm in silent mode**（サイレントモードでのアラーム）をタッチして、デバイスがサイレントモードの時にアラームを鳴らすかどうかを設定します。

電卓





- Home（ホーム）ボタン  → **Apps**（アプリ）ボタン  → **Calculator**（電卓）
 をタッチすると、ベーシック電卓パネルが開きます。
- 電卓パネルの対応するボタンをタッチすることで、計算を行います。
 ボタンをタッチして表示された数字や記号をクリアします。

音声レコーダー



このアプリを開いて声やサウンドを録音し、再生します。録音したものをデバイスの着信音としても設定できます。

 **メモ**：音声レコーダーは amr フォーマットによる録音のみをサポートします。

1 Home（ホーム）ボタン  → **Apps**（アプリ）ボタン  → **Sound Recorder**（音声レコーダー）  をタッチします。

-  をタッチして録音を開始します。
-  をタッチして録音を終了します。
-  をタッチして録音の再生を開始します。 をタッチして再生を停止します。

2 録音を内部ストレージメモリに保存するには、**Save this recording**（この録音を保存する）をタッチします。

3 録音を再度再生するには、Home（ホーム）ボタン  → **Apps**（アプリ）ボタン  → **Music**（ミュージック）  → **Playlists**（プレイリスト） → **My recordings**（マイレコーディング）の順にタッチし、録音を選択して再生します。**Music**（ミュージック）に関する情報は、127 ページの「音楽」を参照してください。

 **メモ**：**Music**（ミュージック）に関する情報は、127 ページの「音楽」を参照してください。

Dell Mobile Sync を使用して、コンピューターと接続し、同期する

Dell Mobile Sync (Nero™ 搭載) ソフトウェアを使用して、音楽、写真、ビデオ、および Outlook の連絡先をデバイスとコンピューター間でコピーおよび同期化することができます。

 **メモ**：Dell Mobile Sync ソフトウェアは、Microsoft Windows XP (SP3)、Windows Vista、および Windows 7 オペレーティングシステムでサポートされています。

Dell Mobile Sync ソフトウェアをコンピューターにインストールする

- 1 付属の USB ケーブルをデバイスとコンピューターに接続します。

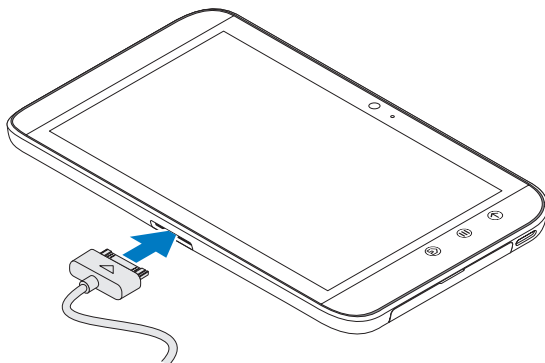

- 2 以下のいずれかの方法でデバイスドライバーをダウンロードし、コンピューターにインストールします。
 - コンピューター上の内部タブレットストレージを示すリムーバブルドライブで「**Drivers.zip**」という名前のドライバーを探します。
 - 以下のウェブサイトからドライバーをダウンロードします。

support.dell.com/support/downloads (テクニカルサポート)

ドライバのインストールが完了すると、Microsoft Windows XP (SP3)、Windows Vista、Windows 7 オペレーティングシステムを実行しているコンピューターで Dell Mobile Sync インストーラーが自動的に起動します。

- 3 Dell Mobile Sync インストーラーが自動的に起動しない場合。
 - a コンピューター上に表示される新しい **Removable Disk** (リムーバブルディスク) をダブルクリックします。
 - b リムーバブルディスク上の **Dell Mobile Sync** フォルダにナビゲートします。
 - c **InstallDellMSync.exe** ファイルをダブルクリックしてインストールを開始します。

 **メモ** : support.dell.com/support/downloads から Dell Mobile Sync ソフトウェアをダウンロードしてインストールすることもできます。

音楽、写真、ビデオおよび Outlook の連絡先を同期化する。

- 1 付属の USB ケーブルがデバイスとコンピューターに接続されていることを確認します。
- 2 Windows のデスクトップにある Dell Mobile Sync icon  をダブルクリックします。Dell Mobile Sync ソフトウェアの **Devices** (デバイス) セクションの下にデバイスが表示されます。
- 3 コピーまたは同期化が完了したら、USB ケーブルを取り外します。

 **メモ** : Dell Mobile Sync ソフトウェアの情報、および Wi-Fi を使ったデバイスとコンピューターの同期化の方法については、Dell Mobile Sync ソフトウェアに付属しているマニュアルを参照してください。

トラブルシューティング

問題	考えられる原因	対策
PIN コード がブロックされる	3 回続けて、誤った PIN コードを入力した。	ご利用のサービスプロバイダーにお問い合わせください。サービスプロバイダーが SIM カードの PUK コードを提供している場合は、PUK コードを使って SIM カードのロックを解除します。
システムの問題		
電池パックが充電されない	電池パックもしくは充電器が損傷している。	購入店にお問い合わせください。
	環境温度が 0°C 以下か 45°C 以上である。	環境温度は 0°C から 45°C 以上の間に設定してください。
	電池パックと充電器の接続不良	すべてのコネクタが正しく接続されているか確認します。
デバイスの電源が入らない。	電池パックの充電が 0 である	デバイスを充電します。
スタンバイ時間が短い	スタンバイの継続時間がサービスプロバイダーのシステム構成の影響を受けている。同じデバイスでも、サービスプロバイダーのシステムの違いにより、スタンバイの継続時間が変わります。	ネットワーク 信号が弱いエリア内では、一時的にデバイスをオフにします。
	ネットワークに接続できない場合、デバイスは基地局を探すため信号を送出し続けます。これにより電池パックの電力が消費され、スタンバイ時間が短くなります。	ネットワークにアクセス可能な位置に移動するか、一時的にデバイスをオフにします。



問題	考えられる原因	対策
メッセージングの問題		
テキストメッセージの送受信ができない。	デバイスがワイヤレス接続のない機内モードになっている。	<ol style="list-style-type: none"> 1 システムバーの時刻エリアにタッチし、Status Details(ステータス詳細)を開きます。 2 ステータス詳細の任意の場所をタッチします。次に、ステータス詳細の下にクイック設定が表示されます。 3 スイッチを OFF にドラッグし、機内モードを有効/無効にします。
	信号の強度が不十分である。	信号の受信状態の良い場所に移動します。
電子メールの送受信ができない。	インターネット接続または電子メールの設定が正しく設定されていない。	ネットワーク 接続を確認した上で、お使いの電子メールが正しく設定されているかをサービスプロバイダーに確認してください。

問題	考えられる原因	対策
インターネットの問題		
ネットワークに接続できない。	SIM カードが無効。	ご利用のサービスプロバイダーにお問い合わせください。
	ネットワークの圏外である。	ご利用のサービスプロバイダーにサービスエリアを確認します。
	信号が弱い。	広い場所に出るか、建物の中にいる場合は窓際に移動します。
	デバイスがワイヤレス接続のない機内モードになっている。	1 システムバーの時刻エリアにタッチし、Status Details (ステータス詳細) を開きます。 2 ステータス詳細の任意の場所をタッチします。次に、ステータス詳細の下にクイック設定が表示されます。 3 スイッチを OFF にドラッグし、機内モードを有効 / 無効にします。
メディアの問題		
デバイスでキャプチャした動画のサウンドを、コンピュータの Windows Media Player で再生できない。	デバイスは動画のサウンドを AMR フォーマットで記録しますが、Windows Media Player は AMR フォーマットをサポートしません。	QuickTime など、AMR フォーマットをサポートするビデオプレーヤーで動画を再生します。

セーフモードでデバイスを起動する

インストールしたアプリが原因でデバイスが期待通りに動作しない場合は、セーフモードでデバイスを起動してみてください。セーフモードでは、サードパーティのアプリはすべて無効化されるため、問題のあるアプリを削除して、デバイスを正常に使い続けることができます。

セーフモードを起動するには：

- 1 デバイスの電源がオフであることを確認します。
- 2 電源およびスリープ/ウェイクボタン  を長押しして、デバイスをオンにします。
デバイスが起動すると、DELL ロゴが 2 回表示されます。
- 3 DELL ロゴが 2 回目に表示されたとき、画面の下部に「Safe mode (セーフモード)」が表示されるまで、メニューボタン  を長押しします。









メモ：セーフモードを終了するには、デバイスをオフにして、再度オンにします。

緊急時復旧

デバイスが立ち上がらない、またはシステムファイルの損傷のため、応答しない場合、デバイスを出荷時のデフォルト状態に戻すには、緊急時復旧を実行します。

デバイスを出荷時のデフォルト状態に戻す









- 1 電源ボタン  を長押しし、画面の **Power off** (電源オフ) オプションをタッチしてデバイスの電源をオフにします。
- 2 ボリュームアップボタン  を長押しし、 を押したまま、設定メニューが画面に表示されるまで、電源ボタン  を長押しします。
- 3 デバイスを出荷時のデフォルト状態に戻すには、ボリュームアップボタン  またはボリュームダウンボタン  を長押しし、メニューのハイライトバーをいずれかのオプションに移動します。
 - **工場出荷状態にリセット (ユーザーデータのみ) :** デバイスを出荷時のデフォルト状態に戻し、連絡先や設定、内部アプリストレージからダウンロードしたアプリなどのユーザーデータをすべて消去します。
 - **工場出荷状態にリセット (ユーザーデータと内部タブレットストレージ) :** デバイスを出荷時のデフォルト状態に戻し、以下のデータをすべて消去します。

-連絡先や設定、内部アプリストレージからダウンロードしたアプリを含むすべてのユーザーデータ。

-内部タブレットストレージに保存されているインストール済みのファイルを除くすべての個人ファイル。

- 4 電源ボタン  を押してリセット処理を開始します。
- 5 デバイスが再起動するのを待ちます。

デバイスのソフトウェアをアップグレードする

- 1 SD カードをコンピューターに挿入します。
 - 2 コンピューターでデルサポートサイト support.dell.com にアクセスし、表示される手順に従ってソフトウェアアップグレードパッケージ「update.pkg」をダウンロードした後、SD カードに保存します。
-  **メモ:** デバイスは、「update.pkg」という名前のソフトウェアアップグレードパッケージのみを認識します。パッケージの名前が「update.pkg」ではない場合は、「update.pkg」に名前を変更します。
- 3 コンピューターから SD カードを取り出し、デバイスに取り付けます。
 - 4 電源ボタン  を長押しし、画面の **Power off**（電源オフ）オプションをタッチしてデバイスの電源をオフにします。
 - 5 ボリュームアップボタン  を長押しし、 を押したまま、設定メニューが画面に表示されるまで、電源ボタン  を長押しします。
 - 6 ボリュームアップボタン  またはボリュームダウンボタン  を押して、ハイライトバーを **Software upgrade via update.pkg on SD card**（SD カードの update.pkg によってソフトウェアアップグレード）オプションに移動し、電源ボタン  を押して選択を確定します。
 - 7 電源ボタン  を押して、ソフトウェアのアップグレードを開始します。
 - 8 デバイスがファイルをロードし、再起動するのを待ちます。

索引

A

Android Market, 104
Android キーボード, 55
Applications
 Definition, 17

B

Bluetooth, 121

D

Dell Mobile Sync, 137
Dell Stage
 ウィジェット, 30

G

Gmail, 82
Google アカウント
 セットアップ, 82
Google データを同期化, 107
Google トーク, 86
Google マップ, 89
Google マップ
 ナビゲーション, 100
Google 検索, 58

P

PIN
 デバイス, 115
 変更, 118
 有効化, 117

S

SD カード
 削除, 59
 取り外す, 59
 挿入, 11
SIM カード
 挿入, 11
Stage ウィジェット, 30
Swype キーボード, 51

W

Widgets
 Definition, 17
Wi-Fi, 64

Y

YouTube, 102

あ

アプリ

- ショートカット, 38
- データの削除, 59
- ナビゲート, 37
- 最近使用されたもの, 38
- 定義, 17

アラームクロック, 133

い

インターネット

- 閲覧, 67
- 接続, 62

う

ウィジェット

- Google 検索, 58
- 定義, 17

ウェブ

- アプリ, 81
- ブックマーク, 75

お

音楽, 127

- プレイリストの作成, 129
- 再生, 128

音声検索, 58

か

カスタマイズ, 108

カメラ, 119

- ビデオの撮影, 120
- ムービー, 120
- 写真の撮影, 120

画面

- オフ/オンにする, 13
- 向き, 17

画面ロック解除パターン, 113

- 作成, 113
- 設定, 115
- 無効化/変更, 114

き

キーボード

- Android, 55
- Swype, 51

機内モード, 67

ギャラリー, 124

強制電源オフ, 61

緊急時復旧, 142

け

検索, 58

現在地, 100

言語, 112

工場出荷状態にリセット, 142

こ

- コントロール, 6
 - タッチスクリーン, 14
- コンピュータと同期
 - Dell Mobile Sync を使用, 137

さ

- サウンド, 110

し

- 写真とビデオ, 124
- 受信, 44
- 充電, 12
- ショートカット, 38
 - 定義, 17

す

- すべてのデータを削除, 60
- すべての接続を無効化, 67

せ

- セーフモード, 141
- 接続
 - Wi-Fi, 64
 - モバイルネットワーク, 62
- 設定
 - サウンドと着信音, 110

- ディスプレイ, 109
- 言語, 112
- 電源の管理, 108
- 日付と時刻, 111

そ

- ソフトウェアアップグレード, 143

た

- タイムゾーン, 111
- タッチスクリーン, 14

ち

- 着信音, 110

て

- ディスプレイ設定, 109
- データ接続, 62
- テキストメッセージ, 44
- デバイス
 - オフにする, 13
 - オンにする, 13
 - カスタマイズ, 108
 - セーフモード, 141
 - セットアップ, 11
 - ソフトウェア
 - アップグレード, 143
 - 概要, 6

緊急時復旧, 142
工場出荷状態にリセット, 142
設定, 59
保護, 113

電源管理の設定, 108

電子メール, 78

電卓, 135

電池パック
充電, 12

と

時計, 111

トラブルシューティング, 139

な

ナビゲーション, 100

ひ

日付, 111

ほ

ホーム画面
カスタマイズ, 25

ボタン
ホーム, 8
ボリュームアップ/ダウン, 6
メニュー, 8
電源およびスリープ/
ウェイク, 7

戻る, 8

ポップアップメニュー, 50

ま

マップ, 89

む

ムービー, 120

め

メッセージ
作成, 44
受信, 48

も

モバイルネットワーク, 62

よ

予定表, 129

れ

レコーダー, 136

連絡先, 40
追加, 40
同期化, 43
表示, 41